



Facturado a:
 Nombre:
 Calle:
 Localidad: Código postal:
 Provincia:
 Tel: Fax:

Enviado a:
 Nombre:
 Calle:
 Localidad: Código postal:
 Provincia:
 Tel: Fax:

Fecha de pedido:
 Nº de pedido de Sunrise:



Los precios aquí mostrados son Precios de Venta al Público Recomendados sin IVA

● = Standard

□ = Opción con coste

○ = Opción sin coste

PVP Rec: 1.874,38 €

YNG010000

Peso máximo usuario: 85 kg

MEDIDAS

Ancho de asiento en cm

Profundidad de asiento en cm	Ancho de asiento en cm										
	22*	24*	26	28	30	32	34	36	38	40	
24	○	○	○	○	○	○	○	○	○	○	
26	○	○	○	○	○	○	○	○	○	○	
28	○	○	○	○	○	○	○	○	○	○	
30	○	○	○	○	○	○	○	○	○	○	
30	○	○	○	○	○	○	○	○	○	○	
32	○	○	○	○	○	○	○	○	○	○	
34	○	○	○	○	○	○	○	○	○	○	
36	○	○	○	○	○	○	○	○	○	○	
38	○	○	○	○	○	○	○	○	○	○	
40	○	○	○	○	○	○	○	○	○	○	

Profundidad ajustable + 4 cm **

*Anchuras de 22 y 24 cm sólo disponibles con armazón con abducción

** Ajuste en profundidad de 4 cm no disponible con opción de armazón extra-largo

Anchura ajustable + 2 cm

Armazón corto

Armazón largo

La altura trasera del asiento tiene que ser entre 0 y 12 cm más baja que la altura delantera.

*la altura de asiento trasera no puede ser superior a la delantera

*la altura de asiento trasera no puede ser más de 12 cm inferior a la delantera

Las ruedas de 4" y 5" macizas, las de 4" y 5" de mayor grosor, y las de 5" y 6" macizo blando siempre tienen que ir con horquilla ancha de 45 mm

Altura delantera de asiento en cm

Ruedas delanteras	Horquilla		37	38	39	40	41	42	43	44	45	46	47	48	50
	4"	111 mm x 45 mm	Carbotecture		○	○	○	○							
123 mm x 45 mm		Carbotecture			○	○	○	○							
111 mm x 32 mm		Carbotecture	○	○	○	○	○								
138 mm x 45 mm		Aluminio					○	○	○	○					
174 mm x 45 mm		Aluminio							○	○	○	○	○	○	○
5"	111 mm x 45 mm	Carbotecture				○	○	○							
	123 mm x 45 mm	Carbotecture				○	○	○	○						
	111 mm x 32 mm	Carbotecture				○	○	○							
	138 mm x 45 mm	Aluminio						○	○	○	○				
	174 mm x 45 mm	Aluminio							○	○	○	○	○	○	○
6"	111 mm x 45 mm	Carbotecture						○	○						
	123 mm x 45 mm	Carbotecture						○	○						
	138 mm x 45 mm	Aluminio						○	○						
	174 mm x 45 mm*	Aluminio								○	○	○	○	○	○

* La horquilla de 174 x 45 mm irá siempre en color gris



Horquilla 45 y 32 mm de anchura



Horquilla de 174 mm longitud x 45 mm anchura

Altura trasera de asiento en cm

Ruedas	32	33	34	35	36	37	38	40	41	42	43	44	45	46	47
20"	○	○		○											
22"					○	○	○	○	○						
24"									○	○	○	○			○

- Por favor consulte las hojas traseras para cualquier duda sobre medidas

- Todas las medidas están en cm y sin cojín

Zippie Youngster 3

● = Standard ○ = Opción sin coste □ = Opción con coste

PVP

ASIENTO						
Tapicería de asiento <i>(Se recomienda el uso de cojín)</i>						
YNG020101	●	Con 1 bolsillo			Std	
YNG020102	□	Con 2 bolsillos		<i>(no con anchos de asiento inferiores a 34 cm)</i>	56,61 €	
YNG020103	□	Un bolsillo y una bolsa de catéter		<i>(no con anchos de asiento inferiores a 34 cm)</i>	46,94 €	
YNG020104	○	Sin tapicería			s/c	
Para ver asientos JAY, consulte la hoja de pedido de Jay						
Cojín con funda negra						
a) Espuma	Grosor:	YNG020201	□ 3 cm	YNG020203	□ 5 cm	<i>(dureza media)</i>
b) Latex	Grosor:	YNG020202	□ 5 cm	YNG020204	□ 8 cm	<i>(muy blando)</i>
Cojín con funda especial GORE-TEX						
a) Espuma	Grosor:	YNG020205	□ 3 cm	YNG020207	□ 5 cm	<i>(dureza media)</i>
b) Latex	Grosor:	YNG020206	□ 5 cm	YNG020208	□ 8 cm	<i>(muy blando)</i>
YNG020302	□	Funda de cojín con cremallera				52,99 €
Accesorios de asiento						
YNG020301	□	Cinturón con cierre				84,34 €
YNG020303	□	Cinturón Jay FIT a 90°	<i>(Colocado en el rail del asiento)</i>	<i>(Sólo con cojín. Anchura mín de asiento 26)</i>		77,11 €
YNG020304	□	Cinturón Jay FIT a 45°	<i>(Colocado en el rail del asiento)</i>	<i>(Sólo con cojín. Anchura mín de asiento 26)</i>		77,11 €
YNG020305	□	Base sólida de asiento ajustable en anchura				201,23 €
RESPALDO						
Respaldo		22.5 - 27.5	27.5 - 32.5	32.5 - 37.5	37.5 - 42.5	
Altura de respaldo montado de fábrica (cm)	○	22.5	○ 27.5	○ 32.5	○ 37.5	
	○	25	○ 30	○ 35	○ 40	
	○	27.5	○ 32.5	○ 37.5	○ 42.5	
Tipo de respaldo						
YNG030101	●	Standard: No ajustable en ángulo (90°), no plegable			Std	
YNG030102	□	Respaldo ajustable en ángulos fijos <i>Sólo con protector de aluminio para respaldo ajust. en ángulo YNG040202)</i>			224,13 €	
	□	87°	□ 90°	□ 95°	□ 100°	
	□	Opción Built-4-Me: Respaldo Reclinable de -3° a 27° <i>(Sólo con prof de asiento de 30 cm y superiores) Incrementa el plazo de entrega de la silla (Incluye proyector, no fenders)</i>			Bajo consulta	
Empuñaduras						
YNG030201	○	Sin empuñaduras			s/c	
YNG030202	○	Empuñaduras fijas cortas			s/c	
YNG030203	○	Empuñaduras fijas largas			s/c	
YNG030204	□	Empuñaduras plegables <i>(sólo con alturas de respaldo desde 32,5 cm)</i>			178,33 €	
YNG030205	□	Empuñaduras regulables en altura (1) <i>(sólo para alturas de respaldo desde 30 cm)</i>			301,27 €	
YNG030206	□	Empuñaduras regulables en altura curvadas hacia fuera (1) <i>(no disponible con frenos de tambor)</i>			279,59 €	
YNG030207	□	Empuñaduras regulables en altura para JAY (1) <i>(sólo para alturas de respaldo desde 30 cm)</i>			301,27 €	
Tapicería de respaldo						
YNG030306	●	Tapicería de respaldo standard			Std	
YNG030301	□	Tapicería ajustable en tensión			186,78 €	
YNG030302	□	Tapicería de respaldo ligera - Air flow ajustable			272,71 €	
YNG030303	□	Tapicería ajustable transpirable <i>(seleccione color en la última página)</i>			213,08 €	
YNG030304	□	Tapicería Comfort (2) <i>(Tapicería ajustable c/ material de cuero) (seleccione color en la última página)</i>			360,39 €	
YNG030305	○	Sin tapicería de respaldo			s/c	
Reposacabezas						
YNG030401	□	Mediano	YNG030402	□ Grande	389,29 €	
YNG030403	□	Barra rigidizadora			131,31 €	

Tapicería de asiento YNG020101

Para ampliar la información sobre JAY póngase en contacto con nuestro servicio de atención al cliente

Ajustable en ángulos YNG030102

Reclinable B4Me

Cortas Plegables

Ajustables en altura

Tapicería ajustable Tapicería Comfort









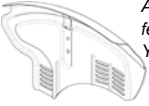

Reposacabezas

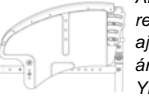
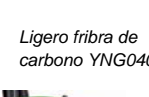
(1): No disponible en combinación con empuñaduras largas, cortas, ni plegables
(2): desde anchuras de asiento de 32 cm; Reduce la profundidad de asiento 1 cm aprox. por el acolchado

Zippie Youngster 3





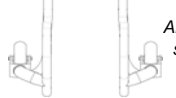
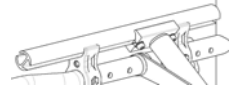







● = Standard ○ = Opción sin coste □ = Opción con coste

PVP

REPOSABRAZOS Y PROTECTORES LATERALES			
Reposabrazos			
YNG040101	□ Apoyo en forma de T regulable en altura <i>(sólo con YNG040211, YNG40201 y YNG40202)</i>	104,79 €	 Aluminio con fender YNG040211
Protectores laterales			
YNG040211	● Protector de aluminio con fender <i>(en el color del armazón)</i>	Std	 Aluminio sin fender YNG040201
YNG040201	○ Protector de aluminio (sin fender) <i>(en el color del armazón)</i>	s/c	
YNG040202	□ De aluminio para respaldo ajustable en ángulo <i>(en el color del armazón)</i>	194,01 €	 Aluminio para respaldo ajustable en ángulo YNG040202
YNG040203	□ Protector ligero fibra de carbono (2)	249,44 €	
YNG040212	○ Protector de aluminio con Fender para freno Safari (Par)	s/c	 Ligero fibra de carbono YNG040203
YNG040205	○ Protector lateral de composite <i>(color negro)</i>	s/c	
YNG040204	○ Fender de composite (1) <i>(color negro)</i>	s/c	
YNG040210	□ Guardabarros de composite para protectores laterales <i>(color negro)</i>	238,80 €	 Protector composite YNG040205
Mesas			
YNG040206	□ Mesa regulable en altura, para anchos de asiento de 22 a 36cm <i>(no con anchuras de 38 y 40cm)</i>	175,91 €	 Para freno Safari YNG040212
	□ Mesa abatible para anchuras de asiento de 26 a 40 cm YNG040207 ○ Colocada a la derecha YNG040208 ○ Colocada a la izquierda	371,21 € s/c	
REPOSAPIÉS <i>(Ver página traseras para las distintas posiciones de las plataformas)</i>			
YNG050106	● Plataforma única Youngster 3 de composite (abatible y multiajustable) <i>(Ese necesario seleccionar la longitud de anclaje para plataforma Youngster3) (En combinación con anchuras de asiento de 38 y 40 cm y armazón con abducción, la plataforma irá en aluminio)</i>	Std	 Plataforma única Youngster3 YNG050106
	○ Anclaje plataforma Youngster3 <i>(consultar páginas traseras de medidas)</i> YNG050116 ○ Corto (90mm) YNG050117 ○ Largo (121mm)	s/c	
	□ Plataforma única ajustable en ángulo (abatible)		 Plataforma única composite YNG050102
YNG050102	□ Composite <i>(anchuras de 26 a 40 cm en armazón con abducción; de 30 a 40 cm en armazón standard)</i>	62,41 €	
YNG050103	□ Carbono <i>(anchuras de 28 a 40 cm en armazón con abducción; de 32 a 40 cm en armazón standard)</i>	173,91 €	
YNG050111	□ Reposapiés divididos de composite Youngster 3 <i>(no con anchura de asiento de 22cm)</i>	238,60 €	 Reposapiés divididos composite YNG050111
YNG050101	□ Reposapiés divididos de aluminio Youngster3 <i>(Anchuras desde 26 cm en armazón con abducción, desde 30 cm armazón standard)</i>	271,59 €	
Accesorios reposapiés			
YNG050107	□ Bloqueo para plataforma única Youngster3 <i>(sólo con plataforma única Youngster3)</i>	55,40 €	 Reposapiés divididos aluminio YNG050101
YNG050115	□ Posicionadores de pie para plataforma única ajustable en ángulo <i>(sólo con plataf única ajustable ángulo)</i>	69,89 €	
YNG050112	□ Bloqueo para reposapiés divididos de composite <i>sólo con reposapiés divididos de composite Youngster3)</i> □ Montaje derecho	55,40 €	
YNG050113	□ Montaje izquierdo	55,40 €	
YNG050114	□ Par	110,82 €	 Mecanismo para abatir YNG050108
YNG050108	□ Mecanismo para abatir la plataforma hacia el exterior de la silla <i>(no disponible con reposapiés divididos)</i>	189,21 €	
Longitud de pierna (LLL)			
○ 17 ○ 18 ○ 19 ○ 20 ○ 21 ○ 22 ○ 23 ○ 24			
○ 25 ○ 26 ○ 27 ○ 28 ○ 29 ○ 30 ○ 31 ○ 32			
○ 33 ○ 34 ○ 35 ○ 36 ○ 37 ○ 38 ○ 39 ○ 40			
○ 41 ○ 42 ○ 43 ○ 44 Todas las medidas están en cm			
ARMAZÓN			
YNG010101	● Armazón Standard <i>(Para anchuras de 26 a 40 cm)</i>	Std	 Armazón standard
YNG010102	○ Armazón con ángulo hacia el exterior (abductor) fijo <i>(Para anchuras de 22 a 40 cm)</i>	s/c	
Armazón extra largo			
YNG010201	□ Armazón extra largo (5cm) Indicado para colocar otros sistemas de sedestación ya que permite retrasar 5 cm la profundidad de asiento <i>(no compatible con el ajuste en profundidad standard de 4 cm) (no posible con tapicería de respaldo standard) (No disponible con protector ligero de fibra de carbono)</i>	317,21 €	 Armazón extra largo
(1): no disponible con protección interior, reposabrazos, ni protector ligero de fibra de carbono		Para ampliar información visite nuestra página Web www.SunriseMedical.es	
(2): no disponible con protección interior, reposabrazos, ni fender		© Sunrise Medical 2015 3 / 5	

Zippie Youngster 3

● = Standard ○ = Opción sin coste □ = Opción con coste



				PVP			
Accesorios de armazón <i>(Elegir tubos de cola o antivuelcos, no ambas cosas)</i>							
Tubo de cola							
YNG010301	□	Izquierdo	YNG010302	□	Derecho	67,47 €	 
YNG010303	□	Soportes bastones con velcro <i>(Siempre con tubo de cola)</i>			39,74 €		
Antivuelcos abatibles							
YNG010306	□	Izquierdo	YNG010307	□	Derecho	151,80 €	
YNG010308	□	Par			301,28 €		
YNG010309	□	Ruedas de tránsito <i>(No compatible con tubos de cola ni antivuelcos)</i>			277,19 €		
HORQUILLA <i>(Compruebe con la selección de horquilla que ha hecho en la página 1)</i>							
YNG080101	●	Horquilla					
RUEDAS DELANTERAS <i>(Compruebe con la selección de tamaño de rueda que ha hecho en la página 1)</i>							
YNG080201	○	Macizas	<i>(Siempre con horquilla de 45 mm)</i>	<i>(sólo de 4" y 5")</i>	s/c	   	
YNG080202	○	Macizo blando	<i>(Siempre con horquilla de 45 mm)</i>	<i>(sólo de 5" y 6")</i>	s/c		
Con luces							
YNG080203	□	Macizas	<i>(no disponibles en 6")</i>		73,49 €		
Con llanta de aluminio							
YNG080204	□	Macizas	<i>(sólo de 4" y 5")</i>		86,77 €		
YNG080205	□	Mayor grosor (macizo blando)	<i>(Siempre con horquilla de 45 mm)</i>	<i>(sólo de 4" y 5")</i>	116,83 €		
RUEDAS TRASERAS <i>(Compruebe con la selección de tamaño de rueda que ha hecho en la página 1)</i>							
YNG070101	○	Con radios rectos	<i>(sólo 22")</i>		s/c	 	
YNG070102	○	Con radios cruzados	<i>(para 22" y 24")</i>		s/c		
YNG070103	●	Ruedas de diseño (con radios rectos)	<i>(sólo 24")</i>		Std		
YNG070104	□	Ruedas ligeras	(2)	<i>(para 22" y 24")</i>	167,19 €		
YNG070105	□	Ruedas Proton (super ligeras)	(2)		358,25 €		
YNG070111	□	Ruedas con freno de tambor para acompañante	<i>(para 22" y 24") No con hemipleja. (Radios cruzados. Aros sin color)</i>		379,64 €		
YNG070106	□	Ruedas Mountain Bike	<i>(Sólo 24". Siempre con cubiertas Mountain Bike y aros de aluminio negros)</i>		349,51 €		
YNG070107	□	Ruedas de Mountain Bike de 24" adicionales	<i>(sólo con 24" & cubiertas Mountain Bike)</i>		494,17 €		
	□	Sistema de hemipleja con eje Quick Release	(3)		1.025,69 €		
YNG070108	□	Izquierdo	YNG070109	□	Derecho		
CUBIERTAS <i>(seleccione una opción)</i>							
YNG070201	○	Alta presión lisas (Right Run)			s/c	  	
YNG070202	○	Macizas	(1)	<i>(para 22" y 24")</i>	s/c		
YNG070112	□	Schwalbe One		<i>(Sólo 24")</i>	41,56 €		
YNG070204	□	24" doble perfil		<i>(sólo 24")</i>	103,58 €		
YNG070205	□	Marathon Plus evolution		<i>(Sólo 24")</i>	95,18 €		
AROS							
YNG070301	●	Aluminio gris plata anodizado	(2)		s/c		
YNG070302	○	Aluminio gris plata pintado	(2)		s/c		
YNG070303	□	Aluminio pintado de color. Códido de color....			69,90 €		
YNG070304	○	Acero inoxidable		<i>(sólo 22" y 24")</i>	s/c		
YNG070305	□	Titanio		<i>(sólo 22" y 24")</i>	253,06 €		
YNG070306	□	Titanio pintados		<i>(sólo 22" y 24")</i>	253,06 €		
YNG070307	□	Engomados (antideslizantes)		<i>(sólo 22" y 24")</i>	355,54 €		
YNG070308	□	Max Grepp anti-deslizante	<i>(22" y 24") (Aros antideslizantes sin separación entre el aro y la rueda)</i>		375,57 €		
		Montaje del aro	YNG070401 ● Standard = 17mm	YNG070402 ○ Ancho = 27mm	s/c		
			YNG070403 □ Estrecho = 7mm	<i>(sólo en acero inoxidable 24")</i>	130,10 €		
YNG070309	□	Funda para el aro	○ 22"	○ 24"	137,35 €		
CAMBER							
YNG070501	○	0°			s/c		
YNG070502	○	1°			s/c		
YNG070503	○	2°			s/c		
YNG070504	○	3°			s/c		
YNG070505	○	4°			s/c		
Ejes de desmontaje rápidos							
YNG070506	●	Std			Std		
YNG070507	□	Ejes tetrapléjia			69,56 €		
(1):	No disponible con ruedas ligeras ni Proton					Para ampliar información visite nuestra página Web www.SunriseMedical.es © Sunrise Medical 2015 4 / 5	
(2):	No disponible con montaje del aro ancho para ruedas ligeras o Proton						
(3):	Sin ajuste del camber, no con frenos de tambor. Sólo con ruedas traseras de radios cruzados, anchura de asiento desde 28 cm						

Zippie Youngster 3

● = Standard C = Opción sin coste □ = Opción con coste

PVP

PROTECTORES DE RADIOS						(sólo disponibles para ruedas de 22 y 24")				
YNG070601	□	Transparentes				189,48 €	 <p>Consulte la hoja de Protectores para ver otros modelos disponibles</p>			
YNG070602	□	Rotation	YNG070613	□	Graphic	YNG070624		□	Bibbo	189,48 €
YNG070603	□	Fantasy	YNG070614	□	Galactica	YNG070625		□	Cheese	189,48 €
YNG070604	□	Princess	YNG070615	□	Dancing Bear	YNG070626		□	Jungle Fever	189,48 €
YNG070605	□	Happy Lions	YNG070616	□	Water world	YNG070627		□	Randolf	189,48 €
YNG070606	□	Monkeys	YNG070617	□	Pirates	YNG070628		□	Feather	189,48 €
YNG070607	□	Oriental	YNG070618	□	Racing	YNG070629		□	Dirt Race	189,48 €
YNG070608	□	Superhero	YNG070619	□	Graffiti	YNG070630		□	Chrome wheel	189,48 €
YNG070609	□	Hot wheels	YNG070620	□	Basketball	YNG070631		□	Basketball 2	189,48 €
YNG070610	□	Pool	YNG070621	□	Flying water	YNG070632		□	Space	189,48 €
YNG070611	□	Silk	YNG070622	□	Abstract	YNG070633		□	Creative	189,48 €
YNG070612	□	Tiger	YNG070623	□	Zebra					189,48 €

FRENOS						(seleccione una opción)		
YNG060101	●	Freno standard				Std	 <p>Standard YNG060101</p>	
	□	Freno de rodilla (montado alto)				65,05 €		
		YNG060104	○	angulado hacia el interior	YNG060102	○	angulado hacia el exterior	
YNG060105	□	Freno Safari (integrado dentro del protector lateral)				117,37 €	 <p>Safari YNG060105</p>	
YNG060106	□	Freno de acompañante con freno usuario Safari				260,82 €		
YNG060107	□	Frenos de tambor (accionables por el acompañante, con eje quick-release)				293,87 €		
		Accesorios de frenos						
YNG060201	□	Alargador para freno de rodilla (montado alto), abatible				(sólo con freno de rodilla, montado alto)	32,53 €	De rodilla YNG060102

ACCESORIOS								
YNG090108	●	Kit de herramientas				Std	 <p>Portamaletas Anti-golpes Soporte móvil</p> <p>Bolsa de red Mochila</p>	
YNG090101	□	Bomba de alta presión				(0-14 bares)		90,36 €
YNG090102	□	Bomba de inflado						18,04 €
YNG090103	□	Mochila						83,12 €
YNG090104	□	Bolsa de red				(Color negro)		25,27 €
YNG090105	□	Anti-golpes						71,07 €
YNG090106	□	Portamaletas				(No compatible con plataformas montaje alto)		120,45 €
YNG090107	□	Soporte para el teléfono móvil						22,85 €

COLORES															
Armazón				Aro				Carrete/llanta							
				69,90 €				190,37 €							
01	Blanco	○	YNG090201	□	YNG090301	□	YNG090401	27	Gris pizarra	○	YNG090224	□	YNG090324	□	YNG090424
02	Gris plata brillante	○	YNG090202	□	YNG090302	□	YNG090402	28	Gris platino	○	YNG090225	□	YNG090325	□	YNG090425
03	Gris plata mate	○	YNG090203	□	YNG090303	□	YNG090403	29	Negro	○	YNG090226	□	YNG090326	□	YNG090426
04	Gris plata metalizado	○	YNG090204	□	YNG090304	□	YNG090404	31	Negro mate	○	YNG090228	□	YNG090328	□	YNG090428
06	Amarillo canario	○	YNG090205	□	YNG090305	□	YNG090405	32	Blanco puro	○	YNG090229	□	YNG090329	□	YNG090429
07	Verde manzana brillante	○	YNG090206	□	YNG090306	□	YNG090406	33	Rosa flúor	○	YNG090230	□	YNG090330	□	YNG090430
08	Verde manzana mate	○	YNG090207	□	YNG090307	□	YNG090407	34	Bronce	○	YNG090233	□	YNG090333	□	YNG090433
14	Azul	○	YNG090212	□	YNG090312	□	YNG090412	35	Azul pastel	○	YNG100127	□	YNG100227	□	YNG100327
15	Azulón brillante	○	YNG090213	□	YNG090313	□	YNG090413	36	Cian	○	YNG100128	□	YNG100228	□	YNG100328
16	Azulón mate	○	YNG090214	□	YNG090314	□	YNG090414	37	Naranja metalizado	○	YNG100129	□	YNG100229	□	YNG100329
19	Violeta	○	YNG090216	□	YNG090316	□	YNG090416	39	Cappuccino	○	YNG100131	□	YNG100231	□	YNG100331
20	Violeta oscuro mate	○	YNG090217	□	YNG090317	□	YNG090417	40	Verde pistacho	○	YNG100132	□	YNG100232	□	YNG100332
21	Rojo	○	YNG090218	□	YNG090318	□	YNG090418	41	Rosa metalizado	○	YNG100133	□	YNG100233	□	YNG100333
22	Rojo brillante	○	YNG090219	□	YNG090319	□	YNG090419	42	Gris antracita mate	○	YNG100134	□	YNG100234	□	YNG100334
23	Rojo mate	○	YNG090220	□	YNG090320	□	YNG090420	43	Azul Azure	○	YNG100135	□	YNG100235	□	YNG100335
24	Naranja butano	○	YNG090221	□	YNG090321	□	YNG090421								
26	Negro/gris en relieve	○	YNG090223	□	YNG090323	□	YNG090423								

Color de la tapicería				Color anodizado en horquilla y pletina del eje (1)					
YNG090501	●	Standard negra	○	Comfort gris	YNG090504	YNG090507	Gris plata mate	□	56,61 €
YNG090502	○	Transpirable negra	○	Comfort marrón	YNG090505	YNG090508	Naranja	□	56,61 €
YNG090503	○	Transpirable gris				YNG090509	Negro	●	

(1): La horquilla de 174 x 45 mm irá siempre en color gris

Zippie Youngster 3 - Precio básico	
Precio de opciones	
Sin IVA	
Con IVA	
Precio total	

PROTECTORES DE RADIOS



Rotation



Graphic



Bibbo



Fantasy



Galactica



Cheese



Princess



Dancing Bear



Jungle fever



SuperHero



Happy Lions



Waterworld



Randolf



Monkeys



Pirates



Tiger



Zebra



Abstract



Racing



Pool



Oriental



Dirt Race



Feather



Hot wheels



Chrome wheels



Graffiti



Creative



Silk

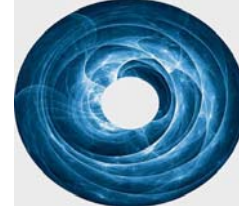

Space



Flying water



Basketball



Basketball2

PROTECTORES LATERALES

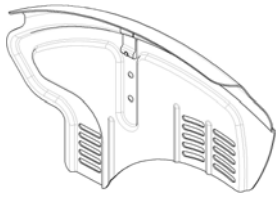

YNG040211
Protector aluminio con fender

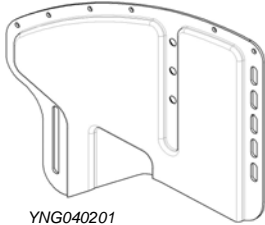

YNG040201
Protector aluminio sin fender

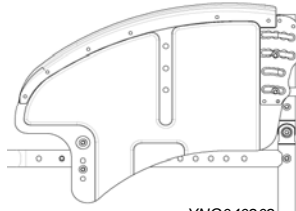

YNG040202
Protector aluminio para respaldo
ajustable en ángulo



YNG040203
Protector fibra carbono

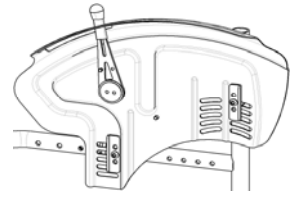

YNG040212
Protector aluminio con fender
para freno de Safari



YNG040205
Protector lateral composite

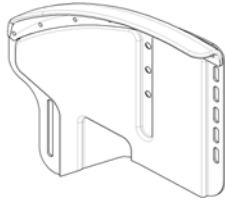

YNG040201 con YNG040204 fender
de composite atornillado

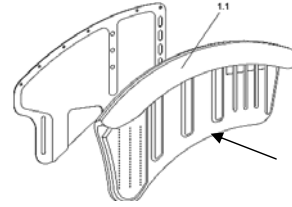

YNG040210 Guardabarros
de composite para protector
lateral

REPOSAPIÉS Y PLATAFORMAS

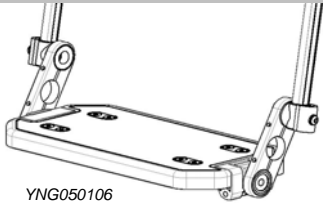

YNG050106
Plataforma única Youngster3

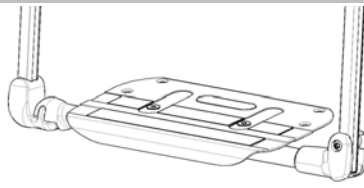

YNG050102 / YNG050103
Plataforma única ajustable en ángulo



YNG050111
Reposapiés divididos composite

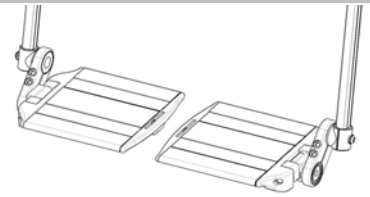

YNG050101
Reposapiés divididos aluminio

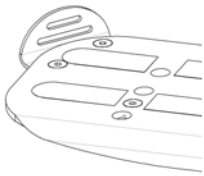

YNG050115
Posicionadores de pie

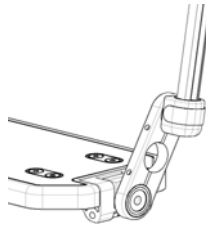

YNG050108
Mecanismo para abatir la
plataforma

FRENOS

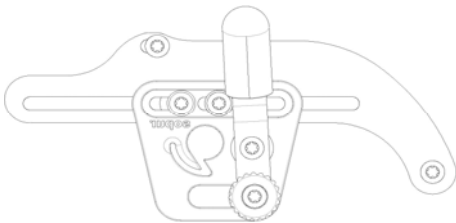

YNG060101 Freno standard

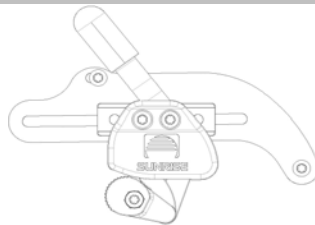

YNG060102 Freno de rodilla montado
alto angulado hacia el exterior

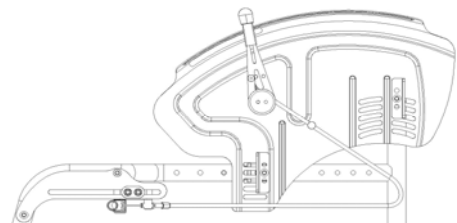

YNG060105 Freno Safari

ARMAZÓN

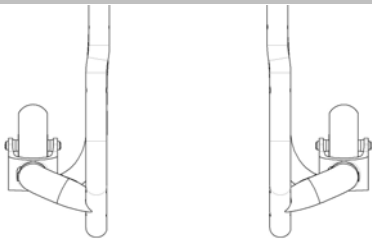

YNG010101 Armazón Standard

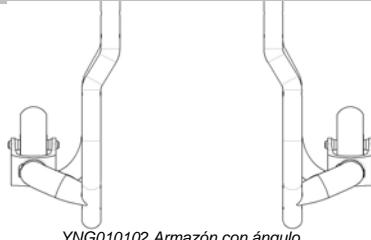

YNG010102 Armazón con ángulo
hacia el exterior (abducción)

RESPALDO

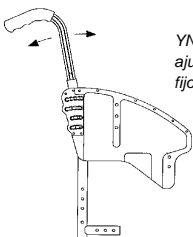

YNG030102 Respaldo
ajustable en ángulos
fijos

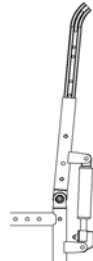

Respaldo reclinable de
-3° a 27° B4Me

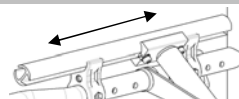

YNG010201
Kit de crecimiento en profundidad

YOUNGSTER 3 Alturas de asiento y longitud de pierna (LLL)

Altura delantera de asiento (en cm)

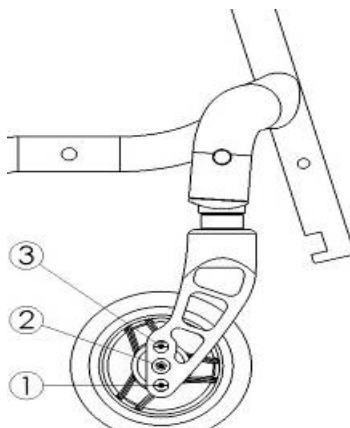
	Posición de la horquilla	Ruedas delanteras			
		4"	5"	6"	
	Horquilla (98x32mm)	2 1	38 40	X 41	X X
	Horquilla (111x32 mm)	2 1	40 41	41 42	X X
	Horquilla (111x45 mm)	3 2 1	39 40 41	X 41 42	X X 43
	Horquilla (123x45mm)	3 2 1	40 41 42	41 42 44	X 43 45
	Horquilla (138x45 mm)	3 2 1	42 43 44	43 44 45	43 45 46
	Horquilla (174x45 mm)	4 (sólo con horquilla 174 mm) 3 2 1	X 44 46 47	45 46 47 48	46 47 48 50

Detalles

* Alturas de asiento con espaciador de 10 mm entre la horquilla y el armazón - El espaciador puede también montarse bajo la horquilla => reduce la altura de asiento 10 mm
 * sin cojín
 * Ángulo de asiento a 0°
 * X = No disponible

Altura trasera de asiento(en cm) con ruedas traseras de 20, 22 y 24"

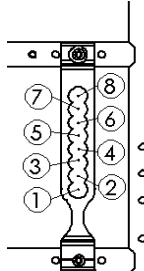
	Posición pletina del eje	Ruedas traseras		
		20"	22"	24"
	8	32	35,5	X
	7	33	37	X
	6	35	38	41
	5	X	40	42,5
	4	X	41,5	43,5
	3	X	43	44,5
	2	X	44	45,5
	1	X	45,5	47

Detalles

*medidas con cubiertas 1"
 * sin cojín
 * Camber a 0°
 * Ángulo de asiento a 0°
 * X = No disponible

Distancia del asiento a la parte superior del aro (tubo exterior)

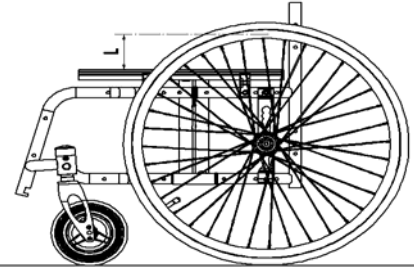
	Posición pletina del eje	Ruedas traseras		
		20"	22"	24"
	8	12,5	14	X
	7	11	13	X
	6	10	11,5	14,5
	5	X	10	13
	4	X	9	12
	3	X	8	10,5
	2	X	6,5	9,5
	1	X	5	8

Detalles

* sin cojín
 * X = No disponible
 * Camber a 0°

Longitudes de pierna con plataforma única ajustable en ángulo YNG050102 ó YNG050103

	Posición de la horquilla	Ruedas delanteras 4"		Ruedas 5"		Ruedas 6"	
		min. LLL	max. LLL	min. LLL	max. LLL	min. LLL	max. LLL
Horquilla 98 mm	2	30	34	X	X	X	X
	1	30	35	X	X	X	X
Horquilla 111 mm	3	30	34	X	X	X	X
	2	30	35	X	X	X	X
Horquilla 111 mm	1	30	36	X	X	X	X
	3	30	35	X	X	X	X
Horquilla 123 mm	2	30	36	X	X	X	X
	1	30	38	30	39	X	X
Horquilla 123 mm	3	30	36	X	X	X	X
	2	30	38	30	39	X	X
Horquilla 138 mm	1	30	39	30	40	X	X
	3	X	X	30	40	X	X
Horquilla 174 mm	3	30	40	30	41	30	34
	2	30	41	30	43	30	43
Horquilla 174 mm	1	30	42	30	44	30	45

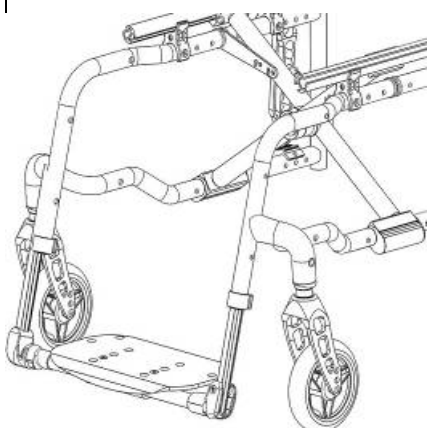

Longitud de pierna LLL con plataforma única abatible Youngster 3 YNG050106

Posición 1 Plataforma 	Posición horquilla	Ruedas delanteras 4"				Ruedas delanteras 5"				Ruedas delanteras 6"			
		Anclaje corto		Anclaje largo		Anclaje corto		Anclaje largo		Anclaje corto		Anclaje largo	
		min. LLL	max. LLL	min. LLL	max. LLL	min. LLL	max. LLL	min. LLL	max. LLL	min. LLL	max. LLL	min. LLL	max. LLL
Horquilla 98 mm	2	15	26	12	29	X	X	X	X	X	X	X	X
	1	15	26	12	29	15	26	12	29	X	X	X	X
Horquilla 111 mm	3	15	26	12	29	X	X	X	X	X	X	X	X
	2	15	26	12	29	15	26	12	29	X	X	X	X
Horquilla 123 mm	1	15	26	12	29	15	26	12	29	15	26	12	29
	3	15	26	12	29	15	26	12	29	15	26	X	X
Horquilla 138 mm	2	15	26	12	29	15	26	12	29	15	26	12	29
	1	15	26	12	29	15	26	12	29	15	26	12	29
Horquilla 174 mm	3	15	26	12	29	15	26	12	29	15	26	12	29
	2	15	26	12	29	15	26	12	29	15	26	12	29
	1	15	26	12	29	15	26	12	29	15	26	12	29
	4	X	X	X	X	15	26	12	29	15	26	12	29

Posición 2 Plataforma 	Posición horquilla	Ruedas delanteras 4"				Ruedas delanteras 5"				Ruedas delanteras 6"			
		Anclaje corto		Anclaje largo		Anclaje corto		Anclaje largo		Anclaje corto		Anclaje largo	
		min. LLL	max. LLL	min. LLL	max. LLL	min. LLL	max. LLL	min. LLL	max. LLL	min. LLL	max. LLL	min. LLL	max. LLL
Horquilla 98 mm	2	14	24	11	26	X	X	X	X	X	X	X	X
	1	14	24	11	26	14	24	11	26	X	X	X	X
Horquilla 111 mm	3	14	24	11	26	X	X	X	X	X	X	X	X
	2	14	24	11	26	14	24	11	26	X	X	X	X
Horquilla 123 mm	1	14	24	11	26	14	24	11	26	14	24	11	26
	3	14	24	11	26	14	24	11	26	14	24	X	X
Horquilla 138 mm	2	14	24	11	26	14	24	11	26	14	24	11	26
	1	14	24	11	26	14	24	11	26	14	24	11	26
Horquilla 174 mm	3	14	24	11	26	14	24	11	26	14	24	11	26
	2	14	24	11	26	14	24	11	26	14	24	11	26
	1	14	24	11	26	14	24	11	26	14	24	11	26
	4	X	X	X	X	14	24	11	26	14	24	11	26

Posición 3 Plataforma 	Posición horquilla	Ruedas delanteras 4"				Ruedas delanteras 5"				Ruedas delanteras 6"			
		Anclaje corto		Anclaje largo		Anclaje corto		Anclaje largo		Anclaje corto		Anclaje largo	
		min. LLL	max. LLL	min. LLL	max. LLL	min. LLL	max. LLL	min. LLL	max. LLL	min. LLL	max. LLL	min. LLL	max. LLL
Horquilla 98 mm	2	25	35	22	35	X	X	X	X	X	X	X	X
	1	25	36	22	36	25	35	22	38	X	X	X	X
Horquilla 111 mm	3	25	36	22	36	X	X	X	X	X	X	X	X
	2	25	37	22	37	25	35	22	38	X	X	X	X
Horquilla 123 mm	1	25	38	22	38	25	37	22	39	25	35	22	38
	3	25	37	22	35	25	35	22	38	X	X	X	X
Horquilla 138 mm	2	25	38	22	36	25	37	22	40	25	35	22	38
	1	25	39	22	39	25	41	22	41	25	36	22	40
Horquilla 174 mm	3	25	36	22	39	25	36	22	40	25	35	22	38
	2	25	40	22	40	25	40	22	41	25	37	22	40
Horquilla 174 mm	1	25	41	22	42	25	41	22	42	25	39	22	42
	4	X	X	X	X	25	42	22	42	25	38	22	42
	3	25	42	22	42	25	43	22	43	25	41	22	44
	2	25	43	22	43	25	44	22	44	25	45	22	45
1	25	44	22	44	25	46	22	46	25	47	22	47	

Por favor siga el siguiente método para tomar las medidas:

Ancho de asiento

a) Para el usuario:

Debe permitir que haya una distancia a ambos lados entre el protector y la cadera de 1-2 cm en total.



b) En la silla de ruedas:

De exterior a exterior de los tubos de armazón

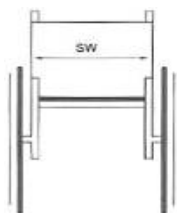

Profundidad de asiento

a) Para el usuario:

Sentándose bien erguido, dejar espacio de unos 2-3 dedos entre el final de la tapicería de asiento y la cara interna de la rodilla. (aprox. 3-6 cm).

b) En la silla de ruedas:

Del tubo del respaldo hasta el final de la tapicería por delante.



Altura del respaldo

a) Para el usuario:

Medida desde el asiento (cojín incluido) hasta como máximo un dedo (1-2 cm) por debajo del homoplato.

Importante: La altura del respaldo depende del grado de discapacidad.

b) En la silla de ruedas:

Del tubo de asiento hasta el final de la tapicería del respaldo por arriba.

Nota: la capacidad del usuario para mantenerse erguido influye en la altura adecuada del respaldo, por lo que esta puede variar.

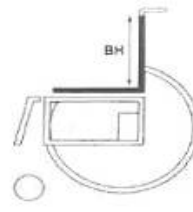

Longitud del reposapiés:

a) Para el usuario:

Con las piernas en el ángulo correcto, desde el interior de la rodilla hasta la base del talón.

b) En la silla de ruedas:

De la parte superior del asiento a la parte superior del reposapiés.

Recuerde incluir la altura del cojín

Anchura total con 24"

Altura total: 97 cm
Longitud total: 107 cm

Camber a 0°: SW+20
Cada grado adicional de camber añade aproximadamente 1 cm a la anchura total de la silla
Con frenos de tambor +2 cm

Peso

Peso mínimo de silla desde 8,5 kg

Dimensiones plegada

con ruedas traseras aprox. 30 cm
sin ruedas traseras aprox. 24 cm

NOTAS:

La diferencia máx. en la altura de asiento delantera y trasera es de 12 cm.
No es posible el ángulo de asiento en negativo
Tolerancia de fábrica: +/- 1 cm