



Facturado a:
 Nombre:
 Calle:
 Localidad: Código postal:
 Provincia:
 Tel: Fax:

Enviado a:
 Nombre:
 Calle:
 Localidad: Código postal:
 Provincia:
 Tel: Fax:

Fecha de pedido:
 Nº de pedido de Sunrise:



Los precios aquí mostrados son Precios de Venta al Público Recomendados sin IVA

● = Standard

☐ = Opción con coste

○ = Opción sin coste

PVP Rec: 2.215,12 €

YNG010000

Peso máximo usuario: 85 kg

MEDIDAS

		Ancho de asiento en cm									
		22*	24*	26	28	30	32	34	36	38	40
Profundidad de asiento en cm	24	○	○	○	○	○	○	○	○	○	○
	26	○	○	○	○	○	○	○	○	○	○
	28	○	○	○	○	○	○	○	○	○	○
	30	○	○	○	○	○	○	○	○	○	○
	30	○	○	○	○	○	○	○	○	○	○
	32	○	○	○	○	○	○	○	○	○	○
	34	○	○	○	○	○	○	○	○	○	○
	36	○	○	○	○	○	○	○	○	○	○
	38	○	○	○	○	○	○	○	○	○	○
	40	○	○	○	○	○	○	○	○	○	○

Anchura ajustable + 2 cm

Armazón

Armazón largo

La altura trasera del asiento tiene que ser entre 0 y 12 cm más baja que la altura delantera.

*la altura de asiento trasera no puede ser superior a la delantera

*la altura de asiento trasera no puede ser más de 12 cm inferior a la delantera

Las ruedas de 4" y 5" macizas, las de 4" y 5" de mayor grosor, y las de 5" y 6" macizo blando siempre tienen que ir con horquilla ancha de 45 mm

Profundidad ajustable + 4 cm **

*Anchuras de 22 y 24 cm sólo disponibles con armazón con abducción

** Ajuste en profundidad de 4 cm no disponible con opción de armazón extra-largo

Altura delantera de asiento en cm

		Horquilla		37	38	39	40	41	42	43	44	45	46	47	48	50	
Ruedas delanteras	4"	111 mm x 45 mm	Carbotecture		○	○	○	○									
		123 mm x 45 mm	Carbotecture			○	○	○	○								
		111 mm x 32 mm	Carbotecture	○	○	○	○	○									
		138 mm x 45 mm	Aluminio						○	○	○	○					
		174 mm x 45 mm	Aluminio								○	○		○	○		
5"	111 mm x 45 mm	Carbotecture					○	○	○								
	123 mm x 45 mm	Carbotecture					○	○	○		○						
	111 mm x 32 mm	Carbotecture					○	○	○								
	138 mm x 45 mm	Aluminio							○	○	○	○					
	174 mm x 45 mm	Aluminio									○	○	○	○			
6"	111 mm x 45 mm	Carbotecture							○	○							
	123 mm x 45 mm	Carbotecture							○	○		○					
	138 mm x 45 mm	Aluminio							○	○		○	○				
		174 mm x 45 mm*	Aluminio									○	○	○	○		

* La horquilla de 174 x 45 mm irá siempre en color gris

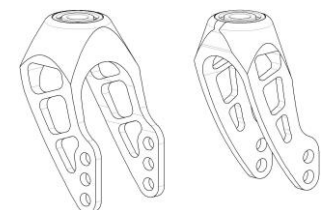

Horquilla 45 y 32 mm de anchura



Horquilla de 174 mm longitud x 45 mm anchura

		Altura trasera de asiento en cm															
		Ruedas	32	33	34	35	36	37	38	40	41	42	43	44	45	46	47
Ruedas traseras	20"		○	○		○											
	22"					○	○	○	○	○			○	○	○		
	24"									○	○	○	○	○			○







- Por favor consulte las hojas traseras para cualquier duda sobre medidas

- Todas las medidas están en cm y sin cojín

Zippie Youngster 3

● = Standard ○ = Opción sin coste □ = Opción con coste









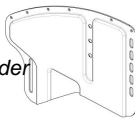

PVP

ASIENTO								
Tapicería de asiento <i>(Se recomienda el uso de cojín)</i>						 <p>Tapicería de asiento YNG020101</p> <p>Para ampliar la información sobre JAY póngase en contacto con nuestro servicio de atención al cliente</p>		
YNG020101	●	Con 1 bolsillo			Std			
YNG020102	□	Con 2 bolsillos		<i>(no con anchos de asiento inferiores a 34 cm)</i>	66,90 €			
YNG020103	□	Un bolsillo y una bolsa de catéter		<i>(no con anchos de asiento inferiores a 34 cm)</i>	55,48 €			
YNG020104	○	Sin tapicería			s/c			
Para ver asientos JAY, consulte la hoja de pedido de Jay								
Cojín con funda negra								
	a) Espuma	Grosor:	YNG020201	□ 3 cm	YNG020203	□ 5 cm	<i>(dureza media)</i>	133,84 €
	b) Latex	Grosor:	YNG020202	□ 5 cm			<i>(muy blando)</i>	133,84 €
Accesorios de asiento								
YNG020301	□	Cinturón con cierre						99,68 €
YNG020303	□	Cinturón Jay FIT a 90°	<i>(Colocado en el raíl del asiento)</i>				<i>(Sólo con cojín. Anchura mín de asiento 26)</i>	91,13 €
YNG020304	□	Cinturón Jay FIT a 45°	<i>(Colocado en el raíl del asiento)</i>				<i>(Sólo con cojín. Anchura mín de asiento 26)</i>	91,13 €
YNG020305	□	Base sólida de asiento	<i>(Solo para montajes de adaptadores para moldes)</i>					237,82 €
RESPALDO								
Respaldo		22.5 - 27.5	27.5 - 32.5	32.5 - 37.5	37.5 - 42.5			
Altura de respaldo montado de fábrica (cm)	○	22.5	○ 27.5	○ 32.5	○ 37.5			
	○	25	○ 30	○ 35	○ 40			
	○	27.5	○ 32.5	○ 37.5	○ 42.5			
Tipo de respaldo								
YNG030101	●	Standard: No ajustable en ángulo (90°), no plegable				Std		
YNG030102	□	Respaldo ajustable en ángulos fijos <i>Sólo con protector de aluminio para respaldo ajust.en ángulo YNG040202)</i>				264,87 €		
	□	87°	□ 90°	□ 95°	□ 100°	□ 105°		
	□	Opción Built-4-Me: Respaldo Reclinable de -3° a 27° <i>(Sólo con prof de asiento de 30 cm y superiores)</i>				Bajo consulta		
		<i>Incrementa el plazo de entrega de la silla (Incluye protector, no fenders)</i>						
Empuñaduras								
YNG030201	○	Sin empuñaduras				s/c		
YNG030203	●	Empuñaduras standard largas				Std		
YNG030204	□	Empuñaduras plegables <i>(sólo con alturas de respaldo desde 32,5 cm)</i>				210,75 €		 Plegables
YNG030205	□	Empuñaduras regulables en altura (1) <i>(sólo para alturas de respaldo desde 30 cm)</i>				356,05 €		
YNG030206	□	Empuñaduras regulables en altura curvadas hacia fuera (1) <i>(no disponible con frenos de tambor)</i>				330,42 €		
YNG030207	□	Empuñaduras regulables en altura para JAY (1) <i>(sólo para alturas de respaldo desde 30 cm)</i>				356,05 €		 Ajustables en altura
Tapicería de respaldo								
YNG030316	●	Tapicería de respaldo EXO EVO				Std		 <p>Tapicería EXO EVO</p>
		Color de ribetes:	● Negro	○ Gris plata	○ Naranja			
			○ Rojo	○ Azul				
YNG030317	□	Tapicería de respaldo EXO EVO PRO				152,16 €		
		Color de ribetes:	● Negro	○ Gris plata	○ Naranja			
			○ Rojo	○ Azul				
YNG030305	○	Sin tapicería de respaldo				s/c		 <p>Tapicería EXO EVO PRO</p>
Reposacabezas								
YNG030401	□	Mediano	YNG030402	□ Grande		460,06 €		 <p>Colores de ribetes</p>
YNG030403	□	Barra rigidizadora				155,18 €		
(1): No disponible en combinación con empuñaduras largas, cortas, ni plegables								 <p>Reposacabezas</p>
								<p>Para ampliar información visite nuestra página Web www.SunriseMedical.es</p> <p>© Sunrise Medical 2021 2/5</p>

Zippie Youngster 3

● = Standard ○ = Opción sin coste □ = Opción con coste

PVP

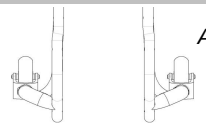
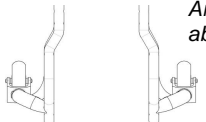
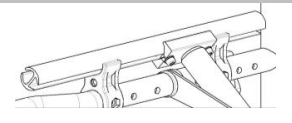
REPOSABRAZOS Y PROTECTORES LATERALES		PVP	
Reposabrazos			
YNG040101	□ Apoyo en forma de T regulable en altura <i>(sólo con YNG040211, YNG40201 y YNG40202)</i>	123,83 €	
Protectores laterales			
YNG040211	● Protector de aluminio con fender <i>(en el color del armazón)</i>	Std	
YNG040201	○ Protector de aluminio (sin fender) <i>(en el color del armazón)</i>	s/c	
YNG040202	□ De aluminio para respaldo ajustable en ángulo <i>(en el color del armazón)</i>	229,28 €	
YNG040203	□ Protector ligero fibra de carbono (2)	294,78 €	
YNG040212	○ Protector de aluminio con Fender para freno Safari (Par)	s/c	
YNG040205	○ Protector lateral de composite <i>(color negro)</i>	s/c	
YNG040204	○ Fender de composite (1) <i>(color negro)</i>	s/c	
YNG040210	□ Guardabarros de composite para protectores laterales <i>(color negro)</i>	282,21 €	
Mesas			
YNG040206	□ Mesa regulable en altura, para anchos de asiento de 22 a 36cm <i>(no con anchuras de 38 y 40cm)</i>	208 €	
	□ Mesa abatible para anchuras de asiento de 26 a 40 cm	438,70 €	
	YNG040207 ○ Colocada a la derecha YNG040208 ○ Colocada a la izquierda	s/c	
REPOSAPIÉS <i>(Ver página traseras para las distintas posiciones de las plataformas)</i>			
YNG050106	● Plataforma única Youngster 3 de composite (abatible y multiajustable) <i>(Ese necesario seleccionar la longitud de anclaje para plataforma Youngster3)</i> <i>(En combinación con anchuras de asiento de 38 y 40 cm y armazón con abducción, la plataforma irá en aluminio)</i>	Std	
	○ Anclaje plataforma Youngster3 <i>(consultar páginas traseras de medidas)</i>	s/c	
	YNG050116 ○ Corto (90mm) YNG050117 ○ Largo (121mm)		
	□ Plataforma única ajustable en ángulo (abatible)		
YNG050102	□ Composite <i>(anchuras de 26 a 40 cm en armazón con abducción; de 30 a 40 cm en armazón standard)</i>	73,76 €	
YNG050103	□ Carbono <i>(anchuras de 28 a 40 cm en armazón con abducción; de 32 a 40 cm en armazón standard)</i>	205,53 €	
YNG050111	□ Reposapiés divididos de composite Youngster 3 <i>(no con anchura de asiento de 22cm)</i>	281,98 €	
YNG050101	□ Reposapiés divididos de aluminio Youngster3 <i>(Anchuras desde 26 cm en armazón con abducción, desde 30 cm armazón standard)</i>	320,97 €	
Accesorios reposapiés			
YNG050107	□ Bloqueo para plataforma única Youngster3 <i>(sólo con plataforma única Youngster3)</i>	65,47 €	
YNG050115	□ Posicionadores de pie para plataforma única ajustable en ángulo <i>(sólo con plataf única ajustable ángulo)</i>	82,60 €	
	□ Bloqueo para reposapiés divididos de composite <i>(sólo con reposapiés divididos de composite Youngster3)</i>		
YNG050112	□ Montaje derecho	65,47 €	
YNG050113	□ Montaje izquierdo	65,47 €	
YNG050114	□ Par	130,97 €	
YNG050108	□ Mecanismo para abatir la plataforma hacia el exterior de la silla <i>(no disponible con reposapiés divididos)</i>	223,61 €	
Longitud de pierna (LLL)			
	○ 17 ○ 18 ○ 19 ○ 20 ○ 21 ○ 22 ○ 23 ○ 24		
	○ 25 ○ 26 ○ 27 ○ 28 ○ 29 ○ 30 ○ 31 ○ 32		
	○ 33 ○ 34 ○ 35 ○ 36 ○ 37 ○ 38 ○ 39 ○ 40		
	○ 41 ○ 42 ○ 43 ○ 44		
Todas las medidas están en cm			
ARMAZÓN			
YNG010101	● Armazón Standard <i>(Para anchuras de 26 a 40 cm)</i>	Std	
YNG010102	○ Armazón con ángulo hacia el exterior (abductor) fijo <i>(Para anchuras de 22 a 40 cm)</i>	s/c	
			
Armazón extra largo			
YNG010201	□ Armazón extra largo (5cm) Indicado para colocar otros sistemas de sedestación ya que permite retrasar 5 cm la profundidad de asiento <i>(no compatible con el ajuste en profundidad standard de 4 cm)</i> <i>(No disponible con protector ligero de fibra de carbono)</i>	374,88 €	
(1): no disponible con protección interior, reposabrazos, ni protector ligero de fibra de carbono			Para ampliar información visite nuestra página Web www.SunriseMedical.es
(2): no disponible con protección interior, reposabrazos, ni fender			

Zippie Youngster 3

● = Standard ○ = Opción sin coste □ = Opción con coste

		PVP	
Accesorios de armazón (Elegir tubos de cola o antivuelcos, no ambas cosas)			
Tubo de cola			
YNG010301	<input type="checkbox"/> Izquierdo	YNG010302 <input type="checkbox"/> Derecho	79,74 €
YNG010303	<input type="checkbox"/> Soportes bastones con velcro (Siempre con tubo de cola)		46,97 €
Antivuelcos abatibles			
YNG010306	<input type="checkbox"/> Izquierdo	YNG010307 <input type="checkbox"/> Derecho	179,41 €
YNG010308	<input type="checkbox"/> Par		356,05 €
YNG010309	<input type="checkbox"/> Ruedas de tránsito (No compatible con tubos de cola ni antivuelcos)		327,59 €
ACCESORIOS PARA HANDBIKE			
YNG090912	<input type="checkbox"/> Anclajes para handbike Quickie Attitude (1) peso máximo de usuario para handbike Attitude es 100 kg (seleccionar siempre que la silla se vaya a pedir junto con una handbike Attitude)		s/c
YNG090911	<input type="checkbox"/> Anclajes para handbike Quickie Attitude, sin pedido de Attitude (1) (si la silla no se pide junto con una handbike Attitude) (el peso máximo de usuario para handbike Attitude es 100 kg)		96,17 €
RUEDAS DELANTERAS (compruebe con la selección de tamaño de rueda que ha hecho en la página 1)			
YNG080201	<input type="checkbox"/> Macizas	(Siempre con horquilla de 45 mm) (sólo de 4" y 5")	s/c
YNG080202	<input type="checkbox"/> Macizo blando	(Siempre con horquilla de 45 mm) (sólo de 5" y 6")	s/c
Con luces			
YNG080203	<input type="checkbox"/> Macizas	(sólo de 4" y 5")	86,86 €
Con llanta de aluminio			
YNG080204	<input type="checkbox"/> Macizas	(sólo de 4" y 5")	102,55 €
YNG080205	<input type="checkbox"/> Mayor grosor (macizo blando)	(Siempre con horquilla de 45 mm) (sólo de 4" y 5")	138,08 €
RUEDAS TRASERAS (compruebe con la selección de tamaño de rueda que ha hecho en la página 1)			
YNG070101	<input type="checkbox"/> Con radios rectos	(sólo 22")	s/c
YNG070102	<input type="checkbox"/> Con radios cruzados	(para 22" y 24")	s/c
YNG070103	<input checked="" type="checkbox"/> Ruedas de diseño (con radios rectos)	(sólo 24")	Std
YNG070104	<input type="checkbox"/> Ruedas ligeras (3)	(para 22" y 24")	59,09 €
YNG070105	<input type="checkbox"/> Ruedas Proton (super ligeras) (3)		423,37 €
YNG070111	<input type="checkbox"/> Ruedas con freno de tambor para acompañante	(para 22" y 24") (No con hemiplejía) (Radios cruzados. Aros sin color)	448,66 €
YNG070106	<input type="checkbox"/> Ruedas Mountain Bike	(Sólo 24". Siempre con cubiertas Mountain Bike y aros de aluminio negros)	413,06 €
YNG070107	<input type="checkbox"/> Ruedas de Mountain Bike de 24" adicionales	(sólo con 24" & cubiertas Mountain Bike)	584,00 €
	<input type="checkbox"/> Sistema de hemiplejía con eje Quick Release (4)		1.212,16 €
	YNG070108 <input type="checkbox"/> Izquierdo	YNG070109 <input type="checkbox"/> Derecho	
CUBIERTAS (seleccione una opción)			
YNG070201	<input type="checkbox"/> Alta presión lisas (Right Run)		s/c
YNG070202	<input type="checkbox"/> Macizas (2)	(para 22" y 24")	s/c
YNG070112	<input type="checkbox"/> Schwalbe One	(Sólo 24")	49,11 €
YNG070205	<input type="checkbox"/> Marathon Plus evolution	(Sólo 24")	112,50 €
AROS			
YNG070301	<input checked="" type="checkbox"/> Aluminio gris plata anodizado (3)		s/c
YNG070302	<input type="checkbox"/> Aluminio gris plata pintado (3)		s/c
YNG070303	<input type="checkbox"/> Aluminio pintado de color. Códido de color....		82,62 €
YNG070304	<input type="checkbox"/> Acero inoxidable	(sólo 22" y 24")	s/c
YNG070305	<input type="checkbox"/> Titanio	(sólo 22" y 24")	299,07 €
YNG070306	<input type="checkbox"/> Titanio pintados	(sólo 22" y 24")	299,07 €
YNG070307	<input type="checkbox"/> Engomados (antideslizantes)	(sólo 22" y 24")	420,18 €
YNG070308	<input type="checkbox"/> Max Grepp anti-deslizante	(22" y 24") (Aros antideslizantes sin separación entre el aro y la rueda)	443,86 €
Montaje del aro		YNG070401 ● Standard = 17mm	YNG070402 ○ Ancho = 27mm
		YNG070403 <input type="checkbox"/> Estrecho = 7mm	(sólo en acero inoxidable 24")
YNG070309	<input type="checkbox"/> Funda para el aro	○ 22" ○ 24"	162,32 €
CAMBER			
YNG070501	<input type="checkbox"/> 0°		s/c
YNG070502	<input type="checkbox"/> 1°		s/c
YNG070503	<input type="checkbox"/> 2°		s/c
YNG070504	<input type="checkbox"/> 3°		s/c
YNG070505	<input type="checkbox"/> 4°		s/c
Ejes de desmontaje rápidos			
YNG070506	<input checked="" type="checkbox"/> Std		Std
YNG070507	<input type="checkbox"/> Ejes tetrapléjia		82,22 €
(1):	No posible con armazón corto y ruedas de 24"; no posible con frenos de rodilla		Para ampliar información visite nuestra página Web www.SunriseMedical.es © Sunrise Medical 2021 4 / 5
(2):	No disponible con ruedas ligeras ni Proton		
(3):	No disponible con montaje del aro ancho para ruedas ligeras o Proton		
(4):	Sin ajuste del camber, no con frenos de tambor. Sólo con ruedas traseras de radios cruzados, anchura de asiento desde 28 cm		

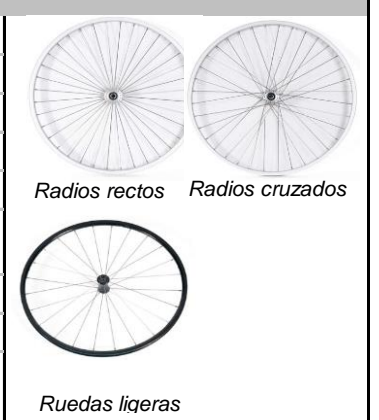

Zippie Youngster 3

● = Standard C = Opción sin coste □ = Opción con coste

PVP

PROTECTORES DE RADIOS

(sólo disponibles para ruedas de 22 y 24")

YNG070601	<input type="checkbox"/>	Transparentes				223,92 €			
YNG070604	<input type="checkbox"/>	Princess	YNG070611	<input type="checkbox"/>	Silk	YNG070623	<input type="checkbox"/>	Zebra	223,92 €
YNG070605	<input type="checkbox"/>	Happy Lions	YNG070612	<input type="checkbox"/>	Tiger	YNG070626	<input type="checkbox"/>	Jungle Fever	223,92 €
YNG070606	<input type="checkbox"/>	Monkeys	YNG070614	<input type="checkbox"/>	Galactica	YNG070628	<input type="checkbox"/>	Feather	223,92 €
YNG070607	<input type="checkbox"/>	Oriental	YNG070617	<input type="checkbox"/>	Pirates	YNG070630	<input type="checkbox"/>	Chrome wheel	223,92 €
YNG070608	<input type="checkbox"/>	Superhero	YNG070619	<input type="checkbox"/>	Graffiti	YNG070631	<input type="checkbox"/>	Basketball 2	223,92 €
YNG070609	<input type="checkbox"/>	Hot wheels	YNG070620	<input type="checkbox"/>	Basketball	YNG070632	<input type="checkbox"/>	Space	223,92 €
YNG070610	<input type="checkbox"/>	Pool	YNG070621	<input type="checkbox"/>	Flying water				223,92 €



Consulte la hoja de Protectores para ver otros modelos disponibles

FRENOS

(seleccione una opción)

YNG060101	<input checked="" type="checkbox"/>	Freno standard				Std	
	<input type="checkbox"/>	Freno de rodilla (montado alto)				76,88 €	
		YNG060104	<input type="checkbox"/>	angulado hacia el interior	YNG060102	<input type="checkbox"/>	angulado hacia el exterior
YNG060105	<input type="checkbox"/>	Freno Safari (integrado dentro del protector lateral)				138,71 €	
YNG060106	<input type="checkbox"/>	Freno de acompañante con freno usuario Safari				308,24 €	
YNG060107	<input type="checkbox"/>	Frenos de tambor para el acompañante (con eje quick-release)				s/c	
							(sólo 22" y 24")
							(siempre con ruedas con freno de tambor para acompañante YNG070111)
YNG060201	<input type="checkbox"/>	Alargador para freno de rodilla (montado alto), abatible				38,45 €	
							(sólo con freno de rodilla, montado alto)



Standard YNG060101



Safari YNG060105

De rodilla YNG060102

ACCESORIOS

YNG090108	<input checked="" type="checkbox"/>	Kit de herramientas				Std	
YNG090101	<input type="checkbox"/>	Bomba de alta presión				106,79 €	
							(0-14 bares)
YNG090102	<input type="checkbox"/>	Bomba de inflado				21,33 €	
YNG090103	<input type="checkbox"/>	Mochila				98,23 €	
YNG090107	<input type="checkbox"/>	Soporte para el teléfono móvil				27,02 €	



Mochila



Soporte móvil

COLORES

Armazón			Aro			Carrete/llanta		
			82,61 €			167,82 €		
02 Gris plata brillante	<input type="checkbox"/>	YNG090202	<input type="checkbox"/>	YNG090302				
03 Gris plata mate	<input type="checkbox"/>	YNG090203	<input type="checkbox"/>	YNG090303				
06 Amarillo canario	<input type="checkbox"/>	YNG090205	<input type="checkbox"/>	YNG090305				
14 Azul	<input type="checkbox"/>	YNG090212	<input type="checkbox"/>	YNG090312	<input type="checkbox"/>	YNG090412		
15 Azulón brillante	<input type="checkbox"/>	YNG090213	<input type="checkbox"/>	YNG090313				
16 Azulón mate	<input type="checkbox"/>	YNG090214	<input type="checkbox"/>	YNG090314				
19 Violeta	<input type="checkbox"/>	YNG090216	<input type="checkbox"/>	YNG090316				
21 Rojo	<input type="checkbox"/>	YNG090218	<input type="checkbox"/>	YNG090318				
22 Rojo brillante	<input type="checkbox"/>	YNG090219	<input type="checkbox"/>	YNG090319	<input type="checkbox"/>	YNG090419		
23 Rojo mate	<input type="checkbox"/>	YNG090220	<input type="checkbox"/>	YNG090320	<input type="checkbox"/>	YNG090420		
24 Naranja butano	<input type="checkbox"/>	YNG090221	<input type="checkbox"/>	YNG090321				
27 Gris pizarra	<input type="checkbox"/>	YNG090224	<input type="checkbox"/>	YNG090324				
29 Negro	<input type="checkbox"/>	YNG090226	<input type="checkbox"/>	YNG090326	<input type="checkbox"/>	YNG090426		
31 Negro mate	<input type="checkbox"/>	YNG090228	<input type="checkbox"/>	YNG090328	<input type="checkbox"/>	YNG090428		
32 Blanco puro	<input type="checkbox"/>	YNG090229	<input type="checkbox"/>	YNG090329				
33 Rosa flúor	<input type="checkbox"/>	YNG090230	<input type="checkbox"/>	YNG090330				
34 Bronce	<input type="checkbox"/>	YNG090233	<input type="checkbox"/>	YNG090333				
35 Azul pastel	<input type="checkbox"/>	YNG100127	<input type="checkbox"/>	YNG100227				
36 Cian	<input type="checkbox"/>	YNG100128	<input type="checkbox"/>	YNG100228				
37 Naranja metalizado	<input type="checkbox"/>	YNG100129	<input type="checkbox"/>	YNG100229				
40 Verde pistacho	<input type="checkbox"/>	YNG100132	<input type="checkbox"/>	YNG100232				
41 Rosa metalizado	<input type="checkbox"/>	YNG100133	<input type="checkbox"/>	YNG100233				
42 Gris antracita mate	<input type="checkbox"/>	YNG100134	<input type="checkbox"/>	YNG100234				
46 Verde Mamba	<input type="checkbox"/>	YNG100145	<input type="checkbox"/>	YNG100236				

Color anodizado en horquilla y pletina del eje

La horquilla de 174 x 45 mm irá siempre en color gris

YNG090507	Gris plata mate	<input type="checkbox"/>	66,90 €
YNG090508	Naranja	<input type="checkbox"/>	66,90 €
YNG090509	Negro	<input checked="" type="checkbox"/>	

Zippie Youngster 3 - Precio básico

Precio de opciones

Sin IVA

Con IVA

Precio total

Sunrise Medical

Dirección:

Tel.

Fax.

E-mail:

Para ampliar información visite nuestra página web

www.SunriseMedical.es

© Sunrise Medical 2021 5 / 5



Princess



Happy Lions



Monkeys

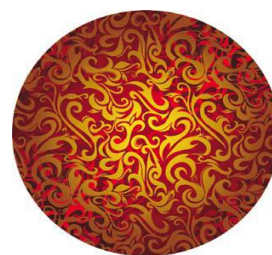

Oriental



SuperHero



Hot wheels

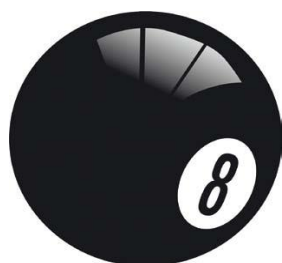

Pool



Silk



Tiger



Galactica



Pirates



Graffiti



Basketball

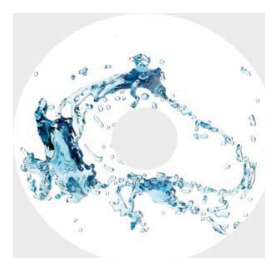

Flying water



Zebra



Jungle fever



Feather



Chrome wheels



Basketball2

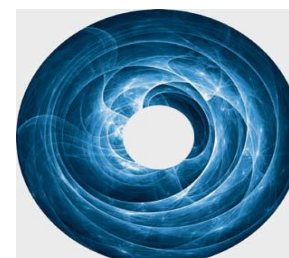

Space

PROTECTORES LATERALES

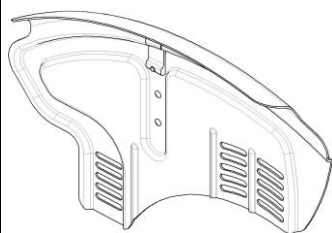

YNG040211
Protector aluminio con fender

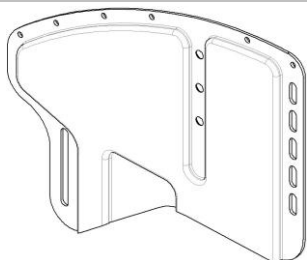

YNG040201
Protector aluminio sin fender

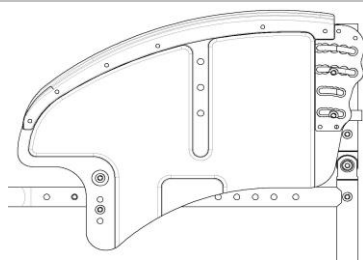

YNG040202
Protector aluminio para respaldo
ajustable en ángulo

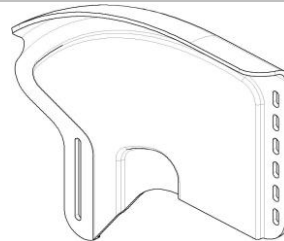

YNG040203
Protector fibra carbono

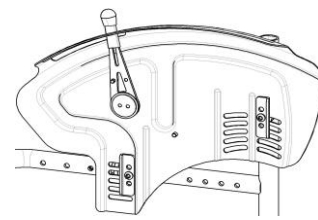

YNG040212
Protector aluminio con
fender para freno de Safari



YNG040205
Protector lateral composite

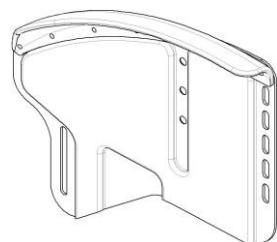

YNG040201 con YNG040204 fender
de composite atornillado

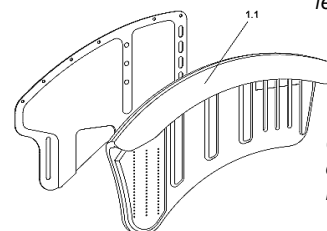

YNG040210
Guardabarros de
composite para protector
lateral

REPOSAPIÉS Y PLATAFORMAS

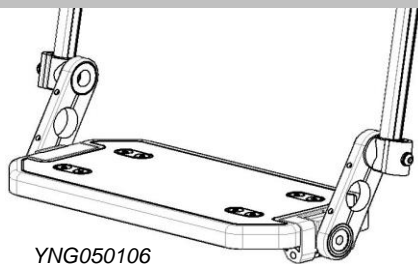

YNG050106
Plataforma única Youngster3

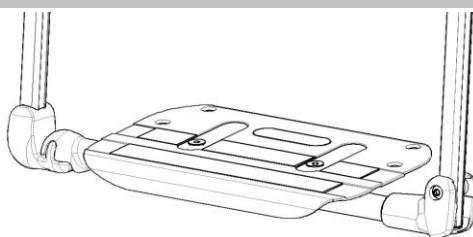

YNG050102 / YNG050103
Plataforma única ajustable en ángulo



YNG050111
Reposapiés divididos composite

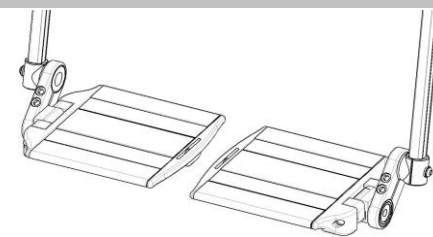

YNG050101
Reposapiés divididos aluminio

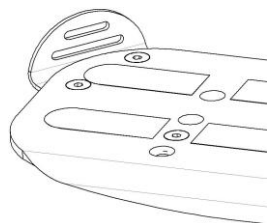

YNG050115
Posicionadores de pie

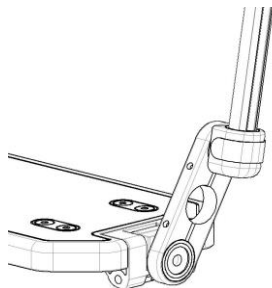

YNG050108
Mecanismo para abatir la
plataforma

FRENOS

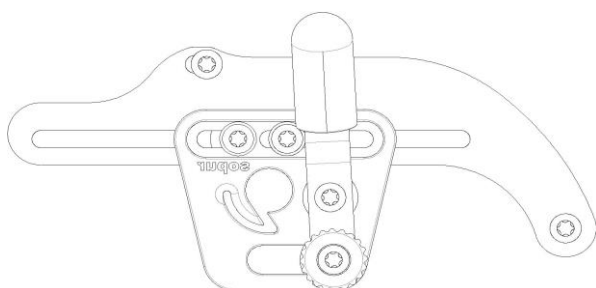

YNG060101 Freno standard

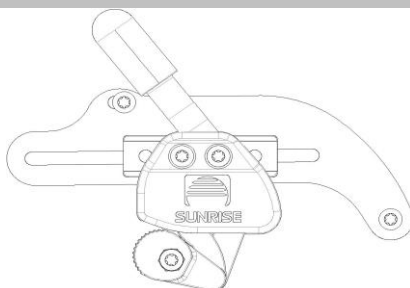

YNG060102 Freno de rodilla montado
alto angulado hacia el exterior

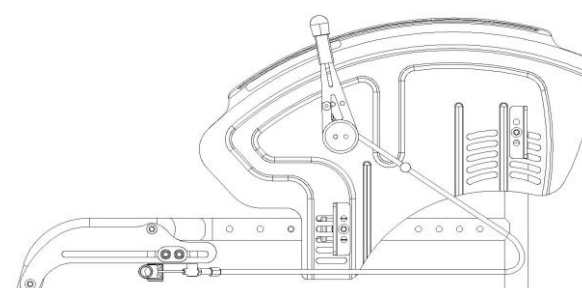

YNG060105 Freno Safari

ARMAZÓN

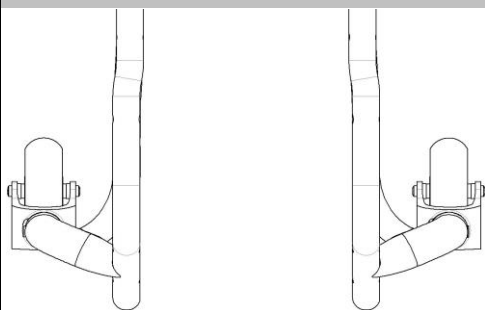

YNG010101 Armazón Standard

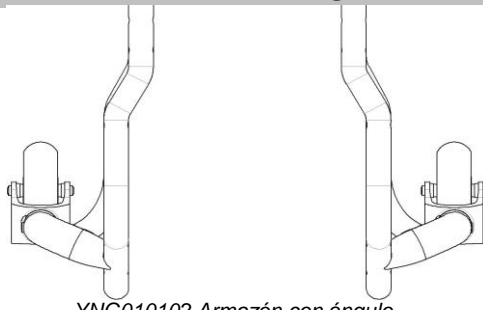

YNG010102 Armazón con ángulo
hacia el exterior (abducción)

RESPALDO

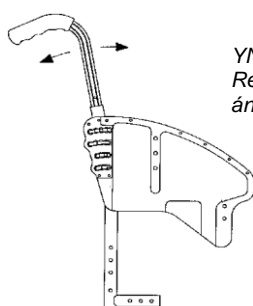

YNG030102
Respaldo ajustable en
ángulos fijos

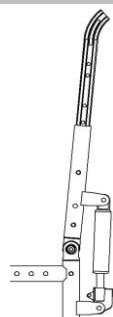

Respaldo reclinable de
-3° a 27° B4Me

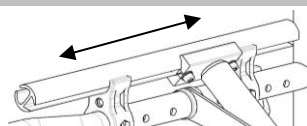

YNG010201
Kit de crecimiento en profundidad

YOUNGSTER 3 Alturas de asiento y longitud de pierna (LLL)

Altura delantera de asiento (en cm)

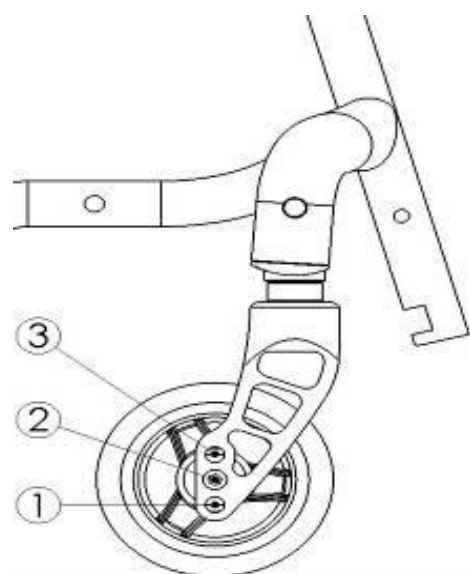

	Posición de la horquilla	Ruedas delanteras		
		4"	5"	6"
Horquilla (98x32mm)	2	38	X	X
	1	40	41	X
Horquilla (111x32 mm)	2	40	41	X
	1	41	42	X
Horquilla (111x45 mm)	3	39	X	X
	2	40	41	X
	1	41	42	43
Horquilla (123x45mm)	3	40	41	X
	2	41	42	43
	1	42	44	45
Horquilla (138x45 mm)	3	42	43	43
	2	43	44	45
	1	44	45	46
Horquilla (174x45 mm)	4 (sólo con horquilla 174 mm)	X	45	46
	3	44	46	47
	2	46	47	48
	1	47	48	50

Detalles

- * Alturas de asiento con espaciador de 10 mm entre la horquilla y el armazón - El espaciador puede también montarse bajo la horquilla => reduce la altura de asiento 10 mm
- * sin cojín
- * Ángulo de asiento a 0°
- * X = No disponible

Altura trasera de asiento(en cm) con ruedas traseras de 20, 22 y 24"

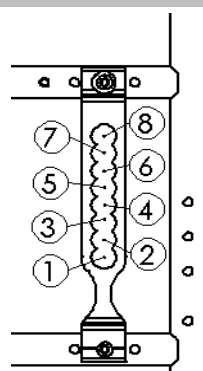

Posición pletina del eje	Ruedas traseras		
	20"	22"	24"
8	32	35,5	X
7	33	37	X
6	35	38	41
5	X	40	42,5
4	X	41,5	43,5
3	X	43	44,5
2	X	44	45,5
1	X	45,5	47

Detalles

- *medidas con cubiertas 1"
- * sin cojín
- * Camber a 0°
- * Ángulo de asiento a 0°
- * X = No disponible

Distancia del asiento a la parte superior del aro (tubo exterior)

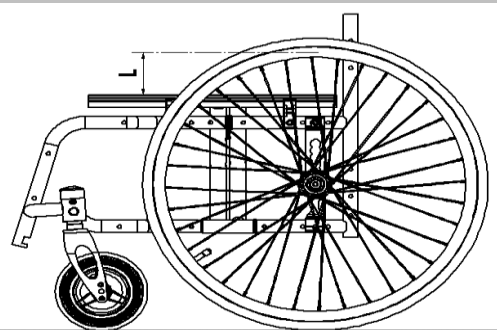

Posición pletina del eje	Ruedas traseras		
	20"	22"	24"
8	12,5	14	X
7	11	13	X
6	10	11,5	14,5
5	X	10	13
4	X	9	12
3	X	8	10,5
2	X	6,5	9,5
1	X	5	8

Detalles

- * sin cojín
- * X = No disponible
- * Camber a 0°

Longitudes de pierna con plataforma única ajustable en ángulo YNG050102 ó YNG050103

	Posición de la horquilla	Ruedas delanteras 4"		Ruedas 5"		Ruedas 6"	
		min. LLL	max. LLL	min. LLL	max. LLL	min. LLL	max. LLL
Horquilla 98 mm	2	30	34	X	X	X	X
	1	30	35	X	X	X	X
Horquilla 111 mm	3	30	34	X	X	X	X
	2	30	35	X	X	X	X
Horquilla 111 mm	1	30	36	X	X	X	X
	3	30	35	X	X	X	X
Horquilla 123 mm	2	30	36	X	X	X	X
	1	30	38	30	39	X	X
Horquilla 123 mm	3	30	36	X	X	X	X
	2	30	38	30	39	X	X
Horquilla 138 mm	1	30	39	30	40	X	X
	3	30	36	X	X	X	X
Horquilla 138 mm	2	30	38	30	39	X	X
	1	30	39	30	40	X	X
	4	X	X	30	40	X	X
Horquilla 174 mm	3	30	40	30	41	30	34
	2	30	41	30	43	30	43
	1	30	42	30	44	30	45

Longitud de pierna LLL con plataforma única abatible Youngster 3 YNG050106

Posición 1 Plataforma 	Horquilla	Posición horquilla	Ruedas delanteras 4"				Ruedas delanteras 5"				Ruedas delanteras 6"			
			Anclaje corto		Anclaje largo		Anclaje corto		Anclaje largo		Anclaje corto		Anclaje largo	
			min. LLL	max. LLL	min. LLL	max. LLL	min. LLL	max. LLL	min. LLL	max. LLL	min. LLL	max. LLL	min. LLL	max. LLL
98 mm	2	15	26	12	29	X	X	X	X	X	X	X	X	
	1	15	26	12	29	15	26	12	29	X	X	X	X	
111 mm	3	15	26	12	29	X	X	X	X	X	X	X	X	
	2	15	26	12	29	15	26	12	29	X	X	X	X	
123 mm	1	15	26	12	29	15	26	12	29	15	26	12	29	
	3	15	26	12	29	15	26	12	29	15	26	X	X	
	2	15	26	12	29	15	26	12	29	15	26	12	29	
138 mm	1	15	26	12	29	15	26	12	29	15	26	12	29	
	3	15	26	12	29	15	26	12	29	15	26	12	29	
	2	15	26	12	29	15	26	12	29	15	26	12	29	
174 mm	4	X	X	X	X	15	26	12	29	15	26	12	29	
	3	15	26	12	29	15	26	12	29	15	26	12	29	
	2	15	26	12	29	15	26	12	29	15	26	12	29	
	1	15	26	12	29	15	26	12	29	15	26	12	29	

Posición 2 Plataforma 	Horquilla	Posición horquilla	Ruedas delanteras 4"				Ruedas delanteras 5"				Ruedas delanteras 6"			
			Anclaje corto		Anclaje largo		Anclaje corto		Anclaje largo		Anclaje corto		Anclaje largo	
			min. LLL	max. LLL	min. LLL	max. LLL	min. LLL	max. LLL	min. LLL	max. LLL	min. LLL	max. LLL	min. LLL	max. LLL
98 mm	2	14	24	11	26	X	X	X	X	X	X	X	X	
	1	14	24	11	26	14	24	11	26	X	X	X	X	
111 mm	3	14	24	11	26	X	X	X	X	X	X	X	X	
	2	14	24	11	26	14	24	11	26	X	X	X	X	
123 mm	1	14	24	11	26	14	24	11	26	14	24	11	26	
	3	14	24	11	26	14	24	11	26	14	24	X	X	
	2	14	24	11	26	14	24	11	26	14	24	11	26	
138 mm	1	14	24	11	26	14	24	11	26	14	24	11	26	
	3	14	24	11	26	14	24	11	26	14	24	11	26	
	2	14	24	11	26	14	24	11	26	14	24	11	26	
174 mm	4	X	X	X	X	14	24	11	26	14	24	11	26	
	3	14	24	11	26	14	24	11	26	14	24	11	26	
	2	14	24	11	26	14	24	11	26	14	24	11	26	
	1	14	24	11	26	14	24	11	26	14	24	11	26	

Posición 3 Plataforma 	Horquilla	Posición horquilla	Ruedas delanteras 4"				Ruedas delanteras 5"				Ruedas delanteras 6"			
			Anclaje corto		Anclaje largo		Anclaje corto		Anclaje largo		Anclaje corto		Anclaje largo	
			min. LLL	max. LLL	min. LLL	max. LLL	min. LLL	max. LLL	min. LLL	max. LLL	min. LLL	max. LLL	min. LLL	max. LLL
98 mm	2	25	35	22	35	X	X	X	X	X	X	X	X	
	1	25	36	22	36	25	35	22	38	X	X	X	X	
111 mm	3	25	36	22	36	X	X	X	X	X	X	X	X	
	2	25	37	22	37	25	35	22	38	X	X	X	X	
123 mm	1	25	38	22	38	25	37	22	39	25	35	22	38	
	3	25	37	22	35	25	35	22	38	X	X	X	X	
	2	25	38	22	36	25	37	22	40	25	35	22	38	
138 mm	1	25	39	22	39	25	41	22	41	25	36	22	40	
	3	25	36	22	39	25	36	22	40	25	35	22	38	
	2	25	40	22	40	25	40	22	41	25	37	22	40	
174 mm	1	25	41	22	42	25	41	22	42	25	39	22	42	
	4	X	X	X	X	25	42	22	42	25	38	22	42	
	3	25	42	22	42	25	43	22	43	25	41	22	44	
	2	25	43	22	43	25	44	22	44	25	45	22	45	
	1	25	44	22	44	25	46	22	46	25	47	22	47	

Por favor siga el siguiente método para tomar las medidas:

Ancho de asiento

a) Para el usuario:

Debe permitir que haya una distancia a ambos lados entre el protector y la cadera de 1-2 cm en total.



b) En la silla de ruedas:

De exterior a exterior de los tubos de armazón

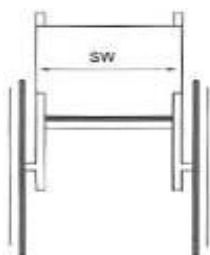

Profundidad de asiento

a) Para el usuario:

Sentándose bien erguido, dejar espacio de unos 2-3 dedos entre el final de la tapicería de asiento y la cara interna de la rodilla. (aprox. 3-6 cm).

b) En la silla de ruedas:

Del tubo del respaldo hasta el final de la tapicería por delante.



Altura del respaldo

a) Para el usuario:

Medida desde el asiento (cojín incluido) hasta como máximo un dedo (1-2 cm) por debajo del homoplato.

Importante: La altura del respaldo depende del grado de discapacidad.

b) En la silla de ruedas:

Del tubo de asiento hasta el final de la tapicería del respaldo por arriba.

Nota: la capacidad del usuario para mantenerse erguido influye en la altura adecuada del respaldo, por lo que esta puede variar.

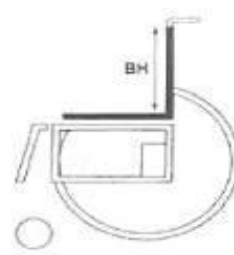
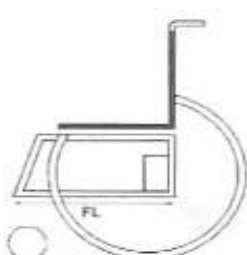

Longitud del reposapiés:

a) Para el usuario:

Con las piernas en el ángulo correcto, desde el interior de la rodilla hasta la base del talón.

b) En la silla de ruedas:

De la parte superior del asiento a la parte superior del reposapiés.

Recuerde incluir la altura del cojín

Anchura total con 24"

Altura total: 97 cm
Longitud total: 107 cm

Camber a 0°: SW+20
Cada grado adicional de camber añade aproximadamente 1 cm a la anchura total de la silla
Con frenos de tambor +2 cm

Peso

Peso mínimo de silla desde 8,5 kg

Dimensiones plegada

con ruedas traseras aprox. 30 cm
sin ruedas traseras aprox. 24 cm

NOTAS:

La diferencia máx. en la altura de asiento delantera y trasera es de 12 cm.
No es posible el ángulo de asiento en negativo
Tolerancia de fábrica: +/- 1 cm