



## Manual de Uso

i-Voyager Plus



# Índice

---

INSTRUCCIONES DE USO.....	2
INTRODUCCIÓN .....	2
SÍMBOLOS DE SEGURIDAD.....	3
CARACTERÍSTICAS .....	4
ESPECIFICACIONES TÉCNICAS.....	5
ADVERTENCIA SOBRE INTERFERENCIAS ELECTROMAGNÉTICAS.....	6
SEGURIDAD .....	7
GUÍA DE INSTALACIÓN .....	14
GUÍA DE FUNCIONAMIENTO Y PALANCA DE FRENO ELECTROMAGNÉTICO.....	15
CARRITO CON RUEDAS Y CÓMO CARGAR LA SILLA EN EL MALETERO .....	17
BATERÍA.....	19
DESPLEGAR.....	21
PLEGAR .....	22
SENTARSE DESDE UN LATERAL.....	23
CAJA DE CONTROL.....	24
RESOLUCIÓN DE PROBLEMAS .....	25
LISTA DE COMPONENTES .....	26
GUÍA Y DECLARACIÓN DEL FABRICANTE.....	27
GARANTÍA .....	32

## Instrucciones de uso

Este producto funciona con un motor de corriente continua (a una temperatura ambiente de -5°C a 45°C). De gran utilidad para personas mayores y discapacitadas como herramienta de desplazamiento, esta silla de ruedas eléctrica es ultra compacta, ligera, portátil, segura y cómoda.

### **ADVERTENCIA**

A los usuarios:

No utilice la silla de ruedas eléctricas sin haber leído y comprendido este manual de usuario. Si tuviera cualquier problema de comprensión de las advertencias, notas e instrucciones contenidas en el manual, póngase en contacto con su distribuidor para obtener orientación y ayuda profesional. En caso contrario, su uso indebido podría provocar lesiones corporales. También podrá utilizar la silla de ruedas automática conforme a las indicaciones aportadas por técnicos profesionales que dispongan de la debida titulación.

A los distribuidores y técnicos:

No utilicen esta silla de ruedas eléctrica sin haber leído y comprendido este manual de usuario. Si tuvieran cualquier problema de comprensión de las advertencias, notas e instrucciones aquí contenidas, pónganse en contacto con su distribuidor. para obtener orientación y ayuda profesional. En caso contrario, los usuarios podrían sufrir lesiones corporales debido a su uso in debido.

## Introducción

Estimado cliente:

Gracias por elegir la silla de ruedas eléctrica I-Voyager Plus de Apex, cuyo diseño y fabricación ofrecen una seguridad, confort y portabilidad de máxima calidad.

La silla de ruedas eléctrica PL001-7002 le ayudará a recuperar su movilidad y se convertirá en su amigo más fiable y seguro.

★ Antes de utilizar la silla de ruedas por primera vez, lea atentamente todas las instrucciones contenidas en este manual. Le ayudarán a comprender su funcionamiento, manejo y correcto mantenimiento. Si necesita ayuda o asesoramiento adicional, o si no puede manejar debidamente la silla, póngase en contacto con su distribuidor o con el fabricante para recibir las orientaciones y asistencia necesarias.

## Símbolos de seguridad

Los siguientes símbolos se utilizan para identificar advertencias, acciones obligatorias y acciones prohibidas. Resulta esencial que comprenda perfectamente y conozca dichos símbolos antes de utilizar la silla de ruedas.



Lea y siga las instrucciones contenidas en este manual.



Símbolo de advertencia sobre seguridad o indicación de una acción peligrosa susceptible de entrañar un riesgo para su seguridad o la de los demás.



Equipo (auxiliar) Clase II



Pieza aplicada general



Peligro de aplastamiento de dedos/pellizco



Conservar en un lugar limpio y seco, lejos de lluvia, nieve, hielo, sal y agua.



Aprobada la prueba EMI/RFI realizada a un nivel de inmunidad de 30 V/m.



La batería contiene sustancias corrosivas.



Peligro de explosión



Mantener herramientas y otros objetos metálicos alejados de ambos extremos de la batería. En caso de contacto, podría producirse un cortocircuito o una descarga eléctrica y provocar daños.



Material inflamable, evitar la exposición a fuentes de calor, como llamas o chispas. No transportar las baterías con materiales inflamables, explosivos o combustibles.



Eliminación y reciclado de la batería



No se debe utilizar en vehículos de motor.

# Características



1. Respaldo      2. Botón de desbloqueo del reposabrazos      3. Joystick  
4. Cojín del asiento      5. Batería      6. Motor      7. Rueda delantera      8. Reposapiés reversible



9. Horquilla delantera      10. Cable para plegado      11. Palanca de freno electromagnético  
12. Botón de desbloqueo del sistema antivuelco      13. Rueda antivuelco      14. Guardabarros

## Especificaciones técnicas

<b>Modelo i-Voyager Plus</b>	
Dimensiones (Desplegada): l x h x a	920*660*960 mm
Dimensiones (Plegada): l x h x a	800*660*440 mm
Peso recomendado del usuario	120 kg
Peso	26,5 kg (con batería)/ 23,6 kg (sin batería)
Ángulo máximo de inclinación	6 grados
Velocidad máxima	6 km/h
Radio de giro	720 mm (28,3")
Altura máxima de superación de obstáculos	35 mm
<b>Motor</b>	
Tipo	Motor de corriente continua sin escobillas
Potencia nominal	140 W
Tensión/corriente de entrada	DC 24 V
Cantidad	2
Sistema de frenos	Freno electromagnético inteligente
Distancia de frenado	A velocidad máxima: < 1 m
<b>Batería</b>	
Tipo	Batería de litio-iones
Capacidad nominal	12 Ah
Tensión de salida	DC 24V (Corriente de carga 2A+29.4v, Cargador exterior de batería c,IPX1)
Cantidad	1
<b>Centralita</b>	
Tipo	Controlador basculante de accionamiento dual sin escobillas
Corriente de entrada	280 W
Tensión/corriente de entrada	DC 24V/12A Resistencia máxima: 15A
<b>Rueda delantera</b>	
Diámetro de la rueda x ancho del neumático	178 mm x 35 mm (7" ´ 1,4")
Tipo	Neumático sólido
Material	PU
Cantidad	2
<b>Rueda trasera</b>	
Diámetro de la rueda x ancho del neumático	254 mm x 55 mm (10" ´*2,2")
Tipo	Neumático sólido
Material	PU / Caucho
Cantidad	2

## Advertencia sobre interferencias electromagnéticas

### ADVERTENCIA

La silla de ruedas eléctrica puede verse afectada por interferencias electromagnéticas (EMI). En tal sentido, resulta esencial que los usuarios se familiaricen con las instrucciones.

Este apartado tiene por objeto describir los problemas causados por dicha interferencia electromagnética y ayudar a los usuarios a comprender y tomar medidas de protección contra cualquier riesgo.

#### ★ Interferencia de Ondas Electromagnéticas

La silla de ruedas eléctrica se puede ver afectada por ondas electromagnéticas, cuyas fuentes proceden de emisoras, canales de televisión, radiotransmisores y equipos de comunicación, por ejemplo, aparatos bidireccionales de radio. Las interferencias de dichas ondas electromagnéticas pueden causar fallos en el funcionamiento o daños permanentes en el sistema de frenos y de control. La silla de ruedas eléctrica ha superado la prueba EMI 30 V/m y posee cierto grado de inmunidad contra las fuentes de energía más comunes.

### PRECAUCIÓN

1. Manténgase alejado de todas las fuentes de emisiones de ondas de radio, como canales de televisión, emisoras de radio, etc.
2. Si se producen interferencias que provocan movimientos no deseados en la silla de ruedas de forma descontrolada, apáguela inmediatamente.

No está permitida ninguna modificación en la silla de ruedas, incluida la inclusión o eliminación de piezas, ya que podría reducir su capacidad de evitar interferencias.

## Seguridad

### Usuarios

### ADVERTENCIA



1. Mantenga herramientas y otros objetos metálicos alejados de ambos extremos de la batería. En caso de contacto, podría producirse un cortocircuito o una descarga eléctrica y provocar daños.
2. El personal sanitario recibirá formación profesional y orientaciones sobre el uso seguro de la silla de ruedas eléctrica.
3. Deberá familiarizarse con la silla de ruedas eléctrica antes de utilizarla.
4. Deberá practicar en la conducción de la silla de ruedas eléctrica con la ayuda del personal sanitario hasta adquirir la destreza suficiente que le permita manejarse de manera independiente, ágil y segura, y trasladarse hacia adelante, girar, bordear obstáculos, frenar, etc.
5. No realice maniobras poco habituales si no puede garantizar su seguridad.
6. Deberá comprobar previamente la situación del lugar donde se encuentre, identificar la seguridad del espacio y tomar medidas de protección dirigidas a evitar cualquier riesgo.

### Asistentes

#### ⚠ ADVERTENCIA

1. Dependiendo de las necesidades específicas de los usuarios, deberán ayudarles a desarrollar el plan que mayor seguridad les proporcione, en combinación con las indicaciones de los y las médicos, enfermeros y fisioterapeutas.
- ★ 2. Al empujar la silla de ruedas eléctrica, deberán pasar la palanca de freno electromagnético al Modo de Rueda Libre o al Modo de Desbloqueo. En tal caso, los frenos del regulador dejarán de funcionar.
3. Al empujar la silla de ruedas eléctrica, deberán tener en cuenta lo siguiente:
  1. Ayuden a los usuarios a mantener su cuerpo en posición correcta conforme a la dinámica del cuerpo humano, a fin de no dañar su espalda. Para ayudar a un usuario a levantarse o cuando la silla de ruedas esté en posición inclinada, pueden doblar las rodillas ligeramente y mantener su espalda en posición recta;
  2. Antes de intervenir, informen al usuario sobre qué movimiento tienen previsto realizar, por qué actúan de tal manera y qué desean que él haga. De esta forma, el usuario se podrá preparar y evitar lesiones accidentales;
  3. Presten especial atención en presencia de escaleras ascendentes, descendentes y espacios con curvas, ante la posibilidad de caer y provocar que la silla de ruedas vuelque;
  4. Recuerden a los usuarios que deben apoyarse correctamente contra el respaldo cuando la silla de ruedas se incline hacia atrás;
  5. Deslicen la silla de ruedas despacio al bajar escaleras para evitar causar daños tanto al usuario como a la silla de ruedas. Al empujar la silla procure evitar baches;
  6. Tengan cuidado de no atrapar objetos con la silla de ruedas, que puedan suponer un peligro.

### Joystick

#### ⚠ ADVERTENCIA

Es posible que deba ajustar la configuración del panel de control (Fig. A1) para evitar riesgos de colisión o caída.

1. Compruebe y ajuste la configuración del panel de control cada seis meses.
2. Si necesita modificar las funciones y la configuración del panel de control, póngase en contacto con el proveedor.



## Posición estática

### ⚠️ ADVERTENCIA

1. Cuando la silla de ruedas esté inactiva, incluso durante un espacio de tiempo breve, apague la corriente eléctrica. De esta forma evitará:
  - Cualquier movimiento accidental en caso de que usted u otra persona activen involuntariamente el panel de control;
  - Interferencias electromagnéticas accidentales susceptibles de afectar al uso habitual.
2. Las personas no usuarias de la silla de ruedas no deberán tocar el panel de control con el fin de evitar que la silla realice movimientos extraños.

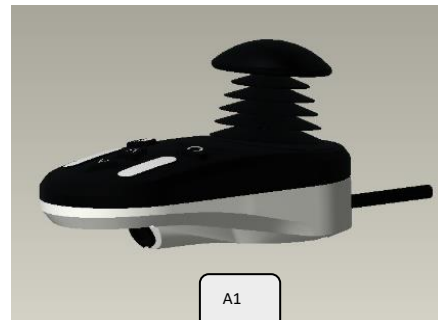

## Mantenimiento

### ⚠️ ADVERTENCIA

⚠️ Esta silla de ruedas eléctrica no se debe utilizar ni guardar en presencia de lluvia, nieve o hielo.

1. La exposición al agua o a un grado excesivo de humedad podría provocar fallos eléctricos. El bastidor, el motor y otras piezas no son completamente resistentes al agua, por lo que el agua o la humedad podrían provocar oxidación o corrosión en su interior.

Para evitar fallos de funcionamiento, debe cumplir las siguientes pautas:

- ★● Evite utilizar o guardar la silla de ruedas en un entorno húmedo o en contacto directo con el agua (por ejemplo, lluvia abundante);
  - No utilice la silla de ruedas mientras se ducha, en una sauna ni mientras nada;
  - No utilice la silla en torno a cualquier fuente de agua (por ejemplo, río, lago, mar, etc.);
  - Sustituya el panel de control si se empaña;
  - Asegúrese de que todas las conexiones eléctricas sean seguras y no estén sueltas.
  - ★● No lave la silla de ruedas con agua. Si está mojada, retire la batería lo antes posible y seque la silla. Asegúrese de que esté seca antes de cargar la batería para utilizarla.
2. En presencia de superficies mojadas o deslizantes, avance con cuidado y a baja velocidad.
    - Asegúrese de que no exista peligro.
    - Si cualquiera de las ruedas motrices pierde tracción, debe detener la silla inmediatamente para evitar perder el control o impedir que la silla vuelque.

**No conduzca la silla por pendientes o rampas cubiertas de nieve, hielo, agua, aceite, etc.**

- ★ 3. Cuando no utilice la silla, asegúrese de que esté limpia y seca, desconectada y con la batería completamente cargada.

## Superficie de calzada

### ⚠ ADVERTENCIA

1. La silla de ruedas eléctrica está diseñada para funcionar debidamente en superficies llanas, como cemento, asfalto y pavimentos interiores.
2. Para impedir que las ruedas, los cojinetes, el eje y el motor se dañen, y evitar que las sujeciones se aflojen, no utilice la silla sobre arena, tierra suelta ni superficies irregulares.

## Conducción en la vía pública

### ⚠ ADVERTENCIA

Al conducir por la vía pública deberá cumplir con la normativa vial local.

Debe tener presente que resulta peligroso conducir por la vía pública o en lugares de estacionamiento.

1. Para mayor visibilidad durante la noche, la silla de ruedas dispone de reflectores incorporados (Fig. B1).
2. Los usuarios también pueden llevar ropa reflectante.
3. Al operar la silla de ruedas entre vehículos de motor en la vía pública, manténgase a la vista de los demás conductores. Antes de continuar, establezca contacto visual con los conductores y gesticule para mostrar sus intenciones hasta que esté seguro de que la conducción es segura.

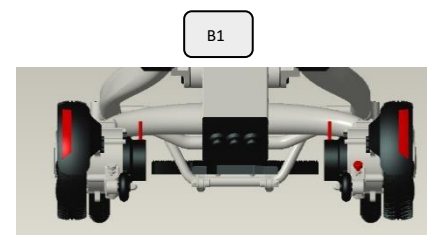

## Vehículos de transporte

### ⚠ ADVERTENCIA

1. No utilice la silla de ruedas al tomar cualquier tipo de transporte, como autobuses, metro, tren, avión o barco.
2. Si toma cualquier tipo de transporte de los mencionados mientras permanece en la silla de ruedas, resulta extremadamente importante que se abroche el cinturón de seguridad y localice un lugar donde fijar las ruedas o la silla para evitar lesiones en caso de parada repentina o accidente de tráfico.
3. No coloque la silla de ruedas en la primera fila del vehículo en el que se encuentre para no interferir en la conducción.
4. Al subir o bajar de un vehículo, se debe evitar elevar la silla de ruedas con el usuario sentado en ella. Si resulta realmente necesario hacerlo, se debe sujetar firmemente los bordes delantero y trasero del bastidor del asiento y nunca levantar la silla por el reposabrazos o el respaldo trasero.

## Distribución del peso

### ⚠ ADVERTENCIA

Para evitar volcar durante la conducción hacia adelante o hacia atrás, deberá mantener el equilibrio y la estabilidad de la silla de ruedas eléctrica.

Los siguientes factores pueden afectar a la distribución del peso en la silla de ruedas.

1. Altura y ángulo del asiento;
  2. Cambios en la posición, postura o distribución del peso del cuerpo del usuario;
  3. Inclinación de la rampa o pendiente;
  4. Mochilas u otros artículos susceptibles de modificar el peso total y su distribución en la silla de ruedas.
- Si necesita modificar o ajustar la silla de ruedas eléctrica, consulte previamente a su proveedor y obtenga la autorización del fabricante. Es posible que la silla de ruedas modificada requiera ajustes adicionales para corregir el equilibrio. Opérela con especial cuidado hasta familiarizarse con la distribución del peso y con la manera de evitar caídas o vuelcos.



## Sentarse y levantarse de la silla

### ⚠ ADVERTENCIA

Resulta peligroso que una persona se mueva por sí misma ya que se requiere un buen equilibrio y flexibilidad. Para evitar caídas, siempre que se mueva es recomendable que tenga un punto de apoyo cuya altura sea superior al cojín del asiento.

1. Antes de sentarse en la silla de ruedas, asegúrese de que esté desactivada. De lo contrario, podría tocar accidentalmente el panel de control y provocar que la silla se mueva de manera inesperada.
2. Asegúrese de que el motor esté en posición de "Bloqueo" y que la silla de ruedas no se mueva por sí misma.
3. Consulte a sus profesionales sanitarios cuál es la manera más segura de mover su cuerpo.
  - Aprenda cómo colocarse y cómo sujetarse al moverse.
  - Solicite ayuda hasta estar seguro de poder sentarse y levantarse de manera segura de la silla de ruedas.
4. Acerque lo más posible la silla de ruedas al lugar deseado. Si es posible, utilice el equipo auxiliar.
5. Abata el reposapiés con la mano o con el pie (Fig. B2). A continuación, agárrese al reposabrazos para poder sentarse correctamente.
  - Con el fin de evitar cualquier lesión, no se apoye sobre el reposapiés para moverse.
  - Abata el reposapiés antes de sentarse en la silla para evitar que su pie quede atrapado en él.
6. Al levantarse de la silla de ruedas, abata en primer lugar el reposapiés (al levantarse o sentarse no se apoye en el reposapiés para evitar caídas) y presione el botón de desbloqueo del reposabrazos en cualquiera de ambos lados. A continuación, súbalo y levántese (Fig. B3).



**Inclinarse o estirar los brazos permaneciendo sentado****⚠ ADVERTENCIA**

Estirar los brazos o inclinar el cuerpo afectará a la distribución del peso en la silla de ruedas eléctrica. Si no se coloca correctamente, podría caerse o hacer volcar la silla.

A continuación, se recogen diversas medidas que se deben tomar para evitar que los usuarios se lesionen o dañen el funcionamiento de la silla de ruedas.

1. Cuando mueva todo su peso para levantarse hacia un lado o para incorporarse, no apoye su cuerpo fuera del espacio que abarca el asiento.  
Cuando se mueva hacia delante en el asiento, no incline el cuerpo excesivamente. Sus caderas deben estar en todo momento en contacto con el cojín del asiento.
2. No estire los brazos para coger objetos más allá de su capacidad. Podría perder el equilibrio y caerse.
3. Bajo ningún concepto intente recoger algo a través del espacio que queda entre sus rodillas o frente a su cuerpo.
4. Cuando estire el cuerpo, no ejerza fuerza sobre el reposapiés. La silla podría volcar y causarle graves lesiones.
5. No se apoye con fuerza contra la parte superior del respaldo. La silla podría volcar y sufrir daños.

**★ Notas:**

1. Mueva la silla de ruedas lo más cerca posible del lugar deseado.
2. Si mueve la silla de ruedas más allá de dicho lugar, retroceda para corregir la posición.
3. Una vez alcanzado el lugar deseado, desactive la silla y agárrese firmemente a un pasamanos. Así evitará caerse si la silla ha quedado inclinada.

**Vestirse sentado en la silla****⚠ ADVERTENCIA**

Nota: Cuando se vista sentado en la silla, asegúrese de que esté desactivada para evitar que se mueva si toca accidentalmente el panel de control.

## Sortear obstáculos

### ⚠ ADVERTENCIA

Es probable que en el uso diario de su silla de ruedas deba sortear ciertos obstáculos, como umbrales de puertas, ascensores, cuestas, baches y superficies en mal estado. Realizar un uso indebido puede provocar daños en la silla o lesiones corporales.

1. Extreme la precaución al cruzar los umbrales de las puertas. Incluso una pequeña diferencia en la altura de cualquier superficie puede provocar que las ruedas delanteras se atranquen y que usted vuelque por encima de la silla. Por consiguiente:
  - Evítelos o coloque en el umbral de la puerta una rampa para que la silla pueda subir y bajar por ella;
  - Coloque una puerta con rampa de acceso.
2. Al mover la silla, fíjese bien en el espacio que esté atravesando.
3. Asegúrese de poder subir y bajar los obstáculos suavemente y de manera segura mientras permanece sentado en la silla.
4. A continuación, tenga en cuenta lo siguiente:
  - Al cruzar un obstáculo, incline ligeramente la parte superior del cuerpo hacia adelante.
  - Al atravesar un obstáculo con pendiente descendiente, apoye suavemente la parte superior del cuerpo contra el respaldo.

## Marcha atrás

### ⚠ ADVERTENCIA

Preste especial atención al conducir marcha atrás. Si las ruedas traseras chocan con un obstáculo, la silla de ruedas podría quedar fuera de control y volcar.

1. Al conducir marcha atrás, avance despacio.
2. Deténgase varias veces y compruebe que la carretera por donde deba pasar no presente obstáculos.

## Pendientes pronunciadas

### ⚠ ADVERTENCIA

Al conducir por una pendiente puede ocurrir que la silla se desequilibre.

Las pendientes incluyen espacios inclinados y rampas. Si no se siente seguro conduciendo por una pendiente, pida ayuda y no continúe solo.

Deberá actuar de manera extremadamente cuidadosa y tener en cuenta lo siguiente:

1. Está prohibido conducir en pendientes superiores a 6°.
2. Está prohibido conducir en pendientes mojadas y resbaladizas (por ejemplo, nieve, hielo, agua, aceite).
3. Está prohibido conducir en espacios con continuas subidas y bajadas.
4. Está prohibido conducir en pendientes con baches.

### Límite de carga

#### ⚠ ADVERTENCIA

1. La carga máxima de la silla de ruedas es de 120kg (264lbs). No supere este límite.
2. Bajo ningún concepto podrá el usuario realizar ejercicios con pesas mientras utiliza la silla de ruedas.
3. Sobrecargar la silla puede provocar daños en el asiento, el bastidor, las piezas de fijación y el dispositivo de plegado. También puede causar graves lesiones tanto a los usuarios como a otras personas, y dañar la silla.
4. La garantía no cubre los daños causados por sobrecarga de la silla mientras se esté utilizando.

### Subir y bajar escaleras mecánicas

Tenga presente lo siguiente al subir y bajar escaleras mecánicas:

- ★Está prohibido utilizar la silla de ruedas en escaleras o escaleras mecánicas, ya que podría causar graves lesiones.

La silla de ruedas se puede utilizar en ascensores. Avance con la silla cuando la puerta del ascensor esté abierta y asegúrese de que continúe abierta al atravesarla.

## Guía de instalación

### Colocación del cinturón de seguridad

#### ⚠ ADVERTENCIA

El cinturón de seguridad está diseñado para sujetar el cuerpo del usuario y evitar que se resbale. En caso de accidente, no sirve de protección.

El cinturón de seguridad se puede ajustar para adaptarse a las medidas del usuario.

Uso del cinturón de seguridad:

1. Para garantizar su seguridad personal debe abrocharse el cinturón de seguridad.
2. Desabroche la hebilla de seguridad (Fig. D2) presionando sobre los extremos de plástico (Fig. D1).
3. Una vez sentado, inserte los extremos de plástico de la hebilla en la carcasa de plástico del otro extremo hasta escuchar un clic.
4. Puede adaptar la largura del cinturón de seguridad ajustando el pasador (Fig. D3).
5. Cuando necesite bajar de la silla de ruedas, presione sobre el botón de seguridad y extraiga la pieza con los extremos de plástico.

*Asegúrese en todo momento de que el cinturón de seguridad esté debidamente colocado en la silla de ruedas y correctamente ajustado, de manera que no le resulte molesto. Compruebe siempre el estado del cinturón de seguridad por si estuviera estropeado o presentara piezas sueltas. Si observa cualquier problema, contacte con el servicio postventa para realizar el mantenimiento o las reparaciones oportunas.*



## Instalación del joystick

En función de las necesidades del usuario, el joystick se puede montar en el reposabrazos derecho o izquierdo (el joystick se encuentra inicialmente montado en el reposabrazos derecho. Póngase en contacto con el proveedor si desea cambiarlo al izquierdo).

1. Como se observa en la Fig. E1, el joystick está montado en el lado derecho del bastidor (lado derecho mirando al frente).
2. Si necesita retirarlo, desconecte el enchufe y extraiga la abrazadera.
3. Como se muestra en las Fig. E2 y E3, conecte el cable del joystick y el cable alargador y fíjelos con el anillo de retención.

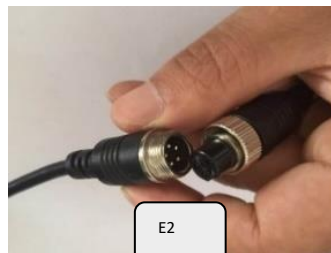

### Método de desbloqueo A



### Método de desbloqueo B

Instrucciones de desbloqueo:

1. Tire de la palanca de la abrazadera de desacoplamiento rápido del joystick hacia afuera, hasta la posición indicada en la Fig. E6.
2. Gire la abrazadera 180° en la dirección mostrada en la Fig. E6 hasta bloquearla.
3. Si necesita volver a colocarla en la posición inicial, tire de nuevo de la palanca y encienda el joystick.

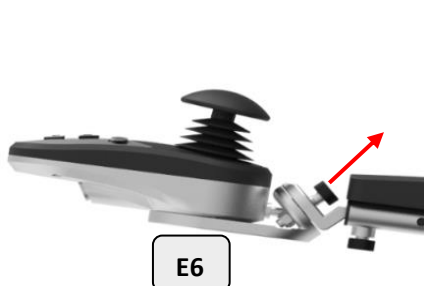

## Joystick

El funcionamiento de la silla de ruedas eléctrica se controla mediante botones y una palanca de mando localizados en el panel de control. A continuación, sigue una descripción de los botones.

### Apagado

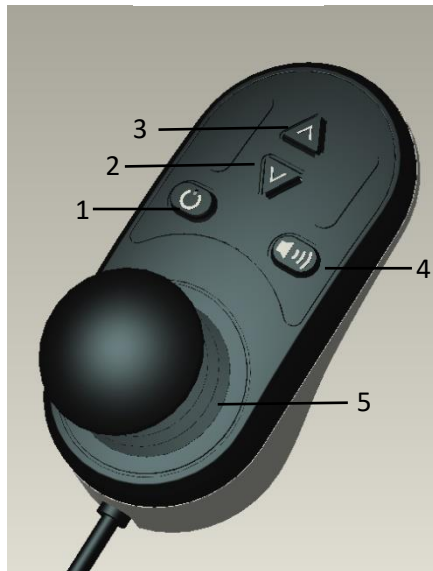

### Encendido



1. Botón de encendido/apagado: Pulse este botón para encender el panel de control y presione de nuevo para apagarlo.
2. Botón de desaceleración: Pulse este botón para reducir la velocidad.
3. Botón de aceleración: Pulse este botón para aumentar la velocidad. Velocidad máx.: 6 km/hr (3,75 m/hr).
4. Botón de bocina: Pulse este botón para que suene la bocina.

5. Palanca de mando: Controle la dirección y la velocidad de la silla de ruedas. Empuje la palanca de mando en la dirección deseada (consulte las instrucciones de la palanca de mando)
6. Indicador de velocidad: Incluye cinco luces en total. Una luz encendida significa que la silla de ruedas se desplaza a la velocidad mínima. Las cinco luces encendidas significan que la silla de ruedas se desplaza a la velocidad máxima.
7. Indicador de batería: Informa sobre la batería restante.

### Botón de encendido/apagado

1. Pulse este botón para encender el panel de control.
2. Pulse de nuevo para apagarlo.





## Freno electromagnético

1. Tal y como se muestra en la Fig. E8, la palanca de freno electromagnético se encuentra en posición de “Bloqueo”. Cuando la silla de ruedas no está encendida, la palanca de freno electromagnético interviene y la frena inmediatamente, evitando el riesgo de que se deslice sin control por una pendiente.
2. Tal y como se muestra en la Fig. E9, cuando el motor de la silla de ruedas no está encendido, se puede colocar la palanca de freno electromagnético en posición de “Desbloqueo”, lo que permite mover la silla manualmente. (Tras mover la silla manualmente, vuelva a desplazar hacia abajo la palanca de freno electromagnético para colocarla en posición de bloqueo).

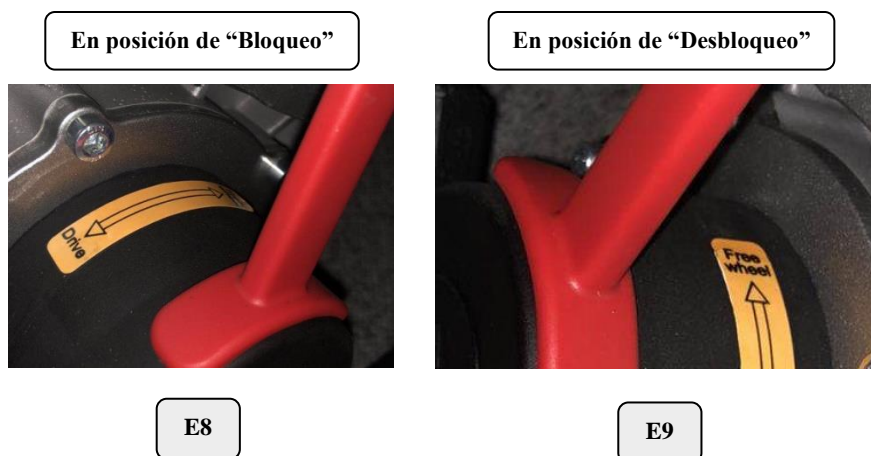

## Guía de funcionamiento/ Palanca de freno electromagnético

### Palanca de mando

#### ⚠ ADVERTENCIA

1. Si está aprendiendo a utilizar la silla de ruedas eléctrica y la usa por primera vez, deberá optar por una velocidad reducida e inclinar suavemente la palanca de mando hacia adelante. Así se irá acostumbrando a controlar la potencia y aprender fácilmente a arrancarla y detenerla. ★★★
2. Ajuste el panel de control debidamente.
3. No realice giros bruscos a velocidad elevada.
4. Tenga en cuenta las advertencias, de lo contrario la silla podría volcar y causar graves lesiones y daños materiales. La palanca de mando del panel de control le permite controlar fácilmente la velocidad y la dirección. Se puede mover 360° en todas las direcciones y resulta sencilla de manejar. Un resorte interno hace que vuelva automáticamente a su posición inicial cuando se suelta.
5. Empuje la palanca de mando en la dirección en la que desee desplazarse. Con ella podrá controlar la conducción de manera proporcional, de forma que cuanto más fuerza ejerza al empujar la palanca, más rápidamente se desplazará la silla. La velocidad máxima son 6km/h (3,75millas/h).
6. Si desea disminuir la velocidad, suelte la palanca de mando. La silla de ruedas se desacelerará automáticamente y corregirá la dirección en una distancia mínima.

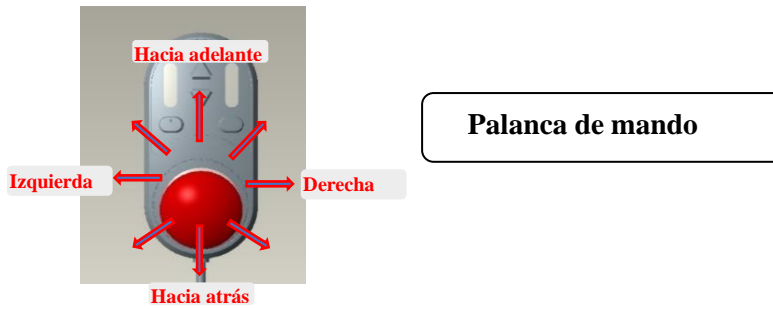

### Palanca de freno electromagnético

La palanca de freno electromagnético tiene dos posiciones (“Drive” y “Free wheel”, como se muestra en la Fig. E6). Asegúrese de que se encuentre en posición de “Drive” antes de usarla. De lo contrario, su seguridad podría verse afectada.

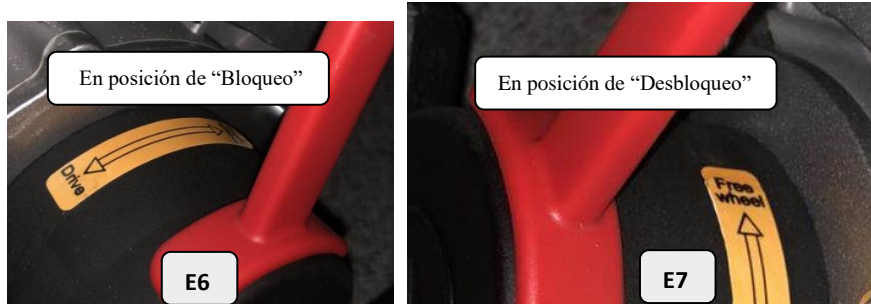

### Posición de carrito con ruedas

1. Una vez bloqueada, coloque la silla sobre el suelo.
2. Sujete el extremo del bastidor e incline la silla de ruedas. A continuación, tire de él y podrá moverla



## Cómo introducirla en el maletero

1. Una vez plegada, manténgala de pie y ejerza presión sobre la palanca de desbloqueo hasta que quede bloqueada.



2. Agarre la silla por la parte superior trasera, levántela del suelo y colóquela en el maletero deslizándola sobre los ruedines.



## Batería



Mantenga objetos conductores metálicos alejados de los bornes de la batería. En caso de contacto se podrían producir cortocircuitos o descargas eléctricas y provocar lesiones.



Evite la exposición a fuentes de calor como llamas o chispas. Evite transportar la batería con objetos inflamables, explosivos o combustibles.



La batería contiene sustancias corrosivas. No la desmonte.



Para evitar explosiones no haga cortocircuitos con la batería ni la arroje al fuego.

### ⚠ ADVERTENCIA

1. No intente cargar la batería utilizando directamente pinzas o cables metálicos.
2. No utilice la silla de ruedas cuando se esté cargando la batería.
3. No utilice un suministro eléctrico no estándar (por ejemplo, generador o inversor), aun cuando los voltajes y las frecuencias parezcan cumplir los requisitos.
4. Evite pisar, apretar o doblar bruscamente el cable eléctrico, especialmente en la parte del puerto. Evite tirar del cable de alimentación y asegúrese de que no esté enredado.
5. Mantenga el cable de alimentación fuera del alcance de niños y mascotas y no permita que las mascotas lo muerdan. Al desenchufarlo, tire del enchufe, no del cable.
6. Si hubiera algún problema con el disyuntor, extraiga el cargador inmediatamente y contacte al distribuidor o a profesionales técnicos.
7. El dispositivo de bloqueo electrónico se activará para evitar que la silla funcione mientras la batería se esté cargando.
8. La garantía de la batería y el rendimiento indicado en la guía solo son aplicables a baterías de litio-ión.
9. No fume ni prenda nada alrededor de la batería.
10. La temperatura ambiente adecuada para el uso de la batería oscila entre -5°C a 40°C

### ⚠ PRECAUCIÓN

1. Cargue la batería al finalizar el uso diario de la silla de ruedas.
2. No descargue totalmente la batería.
3. Si no va a usar la silla de ruedas durante un largo periodo de tiempo, cargue la batería completa y retírela, repitiendo el proceso cada 3 semanas.
4. Compruebe siempre que la batería esté totalmente cargada antes del uso. El tiempo de recarga normal es de 5,5 horas aproximadamente. Si se ha descargado por completo, el tiempo de recarga puede ser de 6-7 horas hasta que el piloto rojo del cargador cambie a verde.
5. Cargue la batería tras el uso hasta que se encienda el piloto color verde del cargador. Si la silla de ruedas eléctrica no se utiliza durante un espacio prolongado de tiempo, cárguela completamente cada dos meses. Si la batería se deja sin cargar durante un periodo largo de tiempo, no se podrá utilizar y podría dañar gravemente la silla de ruedas.
6. No utilice la batería con una especificación, voltaje y capacidad incorrectos. Podrían dañar la silla de ruedas y reducir su rendimiento.

### Colocar/Retirar la batería

### ⚠ ADVERTENCIA

Asegúrese de que la silla de ruedas esté desactivada antes de colocar o retirar la batería.

Para retirar la batería:

Extráigala del tubo del bastidor tirando de la cubierta. (Fig. F1)

Para colocar la batería:

Sujétela, posicione el tirador de la batería hacia abajo e insértela de manera inclinada en el tubo del bastidor hasta que quede debidamente acoplada. (Fig. F2)

Batería debidamente colocada. (Fig. F3)

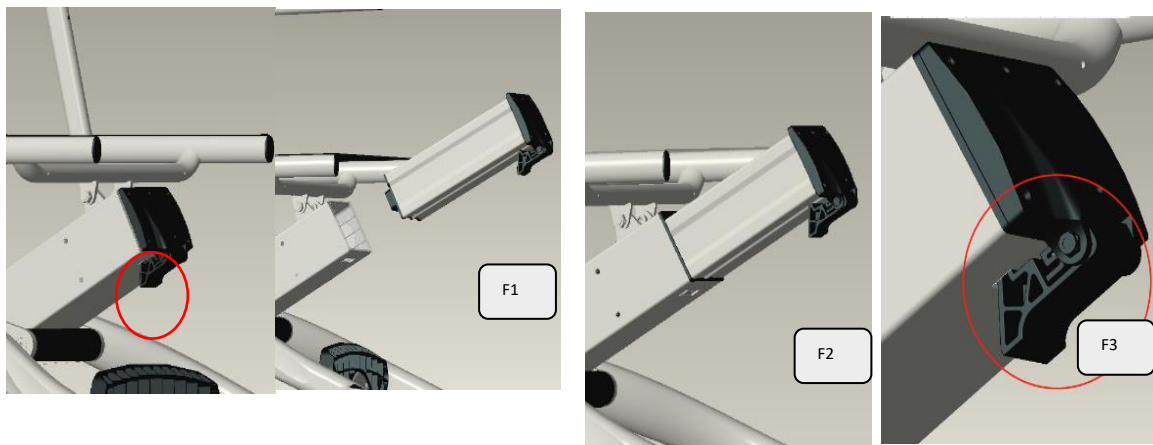

### Cómo cargar la batería

1. La batería se puede cargar con corriente normal (CA 110-220 V, 50-60 Hz). El terminal de carga está situado en la parte frontal del joystick.
1. Antes de cargar la silla de ruedas, compruebe que esté desconectada.
2. Enchufe el cargador en el terminal de carga localizado bajo la parte frontal del joystick (Fig. F4), o desenchufe la batería y enchufe el cargador en el terminal de carga de la batería (Fig. F5).
3. Enchufe el otro extremo del cargador a la toma de corriente. Cuando se encienda el piloto rojo significa que está cargando. **No utilice la silla de ruedas mientras la batería se esté cargando. ★**
4. Cuando el piloto cambie a verde, continúe cargando durante 30 minutos más para que la carga sea completa. Desenchufe el cargador de la toma de corriente antes de desenchufarlo del puerto de carga del joystick.
5. Cargue la batería a una temperatura adecuada. La temperatura ambiente de carga recomendada oscila entre 5° C y 40° C.



F4

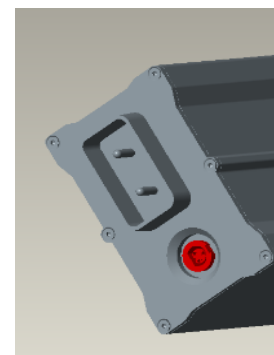

F5

### Protector contra descarga completa

- ★ La batería de litio se estropeará de forma permanente si se descarga por completo. Para evitarlo, la silla de ruedas está equipada con un protector anti-descarga. Cuando la batería de litio se esté agotando, el protector desconectará automáticamente el circuito y el regulador dejará de funcionar. Se informa a los usuarios de que deben cargar la batería a tiempo, cuando el nivel de carga se encuentre en la última raya. De lo contrario, podría dañarse si es posible activarla con el cargador.
- ★ Voltaje máximo de carga 29,4V Voltaje de desconexión 19,6V.

### Protector contra la sobrecorriente

- ★ La silla de ruedas eléctrica también está equipada con un protector contra la sobrecorriente. Si la corriente que llega al motor es excesivamente alta, el protector de sobrecorriente cortará el suministro. Si se asciende una pendiente superior a 6°, la carga supera 120 kg o la rotación del motor se bloquea, el protector de sobrecorriente se activará y el regulador de la silla de ruedas desconectará el circuito para impedir el exceso de corriente o el sobrecalentamiento del motor.

### Limpieza del conector de la batería

1. Compruebe la batería y los polos positivo y negativo por si presentaran corrosión. Si así fuera, limpie el terminal de carga con herramientas de limpieza de baterías, como un cepillo de acero y una lija mediana.
2. Elimine con cuidado todo el polvo de metal.
3. Compruebe que la batería y el armazón de plástico de la batería estén debidamente ensamblados.

★ Nota : No permita que la sustancia ácida del interior de la batería entre en contacto con su piel, ropa u otros objetos. Dicha sustancia es extremadamente peligrosa y puede provocar graves quemaduras. En caso de contacto, lave inmediatamente la piel con agua fría. Si la situación es grave o si dicha sustancia ha entrado en contacto con sus ojos, acuda inmediatamente al médico.

## Pasos para desplegar la silla de ruedas

Si necesita desplegar la silla de ruedas tras su primer desembalaje o plegado, siga los siguientes pasos:

Paso 1: Agarre del punto A que se muestra en la imagen con una mano. Incline la silla ligeramente hacia atrás para elevar las ruedas delanteras, y con la otra mano tire de la palanca en la dirección de la flecha para soltar el dispositivo de bloqueo. Finalice este paso para desbloquear la silla.

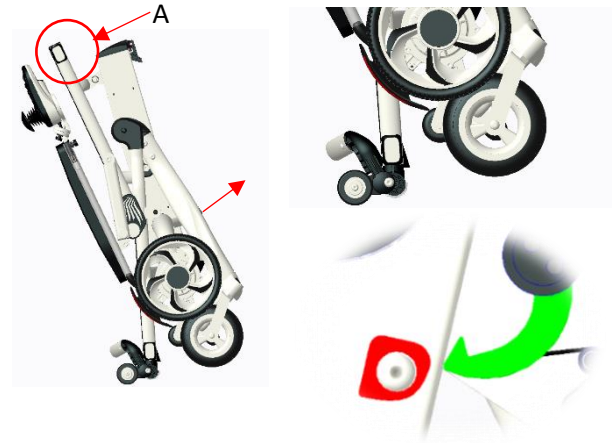

Paso 2: cuando las ruedas delanteras y traseras estén apoyadas sobre el suelo, ejerza presión hacia abajo sobre el cojín del asiento en la dirección de la flecha para finalizar el debloqueo del bastidor.



Paso 3: cuando escuche el sonido indicativo de bloqueo, la silla estará completamente desbloqueada. Deberá colocar el respaldo y el reposapiés en su posición original y finalizar todas las acciones de desbloqueo.



## Pasos para plegar la silla de ruedas

Si necesita guardar y transportar la silla de ruedas tras su uso, siga los siguientes pasos para plegarla:

Paso 1: tire de la palanca de bloqueo y pliegue la rueda antivuelco. Suba el reposapiés.



Paso 2: tire del cable de desplegado para soltar los pasadores elásticos de los orificios de bloqueo en ambos lados y empuje el respaldo hacia adelante.



Paso 3: coloque hacia abajo la silla de ruedas hasta que el conector de goma del respaldo toque el suelo.



Paso 4: utilice la junta de goma como punto de apoyo y tire de la silla hacia atrás hasta quedar bloqueada.

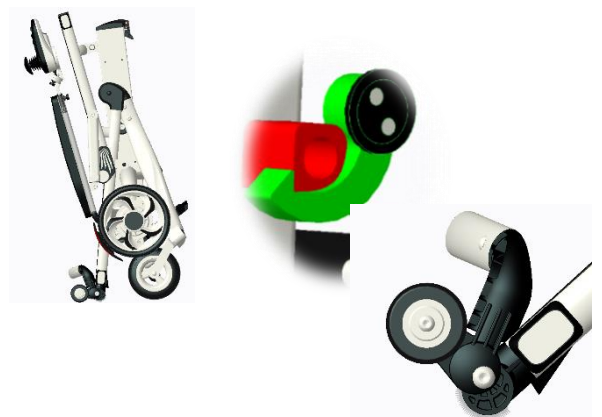

## Sentarse desde un lateral

Paso 1: Presione el botón de desbloqueo



Paso 2: Mientras presiona el botón de desbloqueo, tire del reposabrazos hacia arriba.



Paso 3: Eleve el reposabrazos hasta su posición máxima.

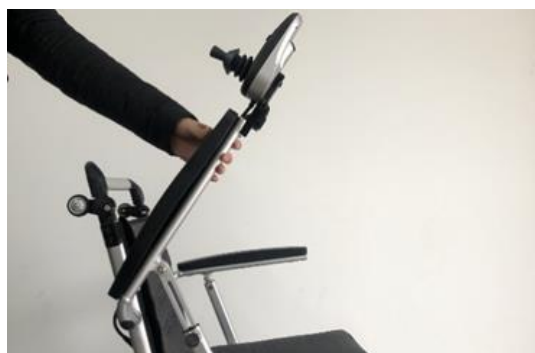



### Caja de control

La silla de ruedas incluye en total tres conexiones externas para los diferentes componentes. Son las siguientes:

1. La conexión 1 corresponde al lado derecho del motor. Si el motor derecho no se acciona, compruebe si el conector del lado derecho se encuentra correctamente fijado.
2. La conexión 2 corresponde al lado izquierdo del motor. Si el motor izquierdo no se acciona, compruebe si el conector del lado izquierdo se encuentra correctamente fijado.
3. La conexión 3 corresponde al joystick. Si no pasa la corriente, compruebe si el conector no hace contacto debidamente y fije el anillo de sujeción.

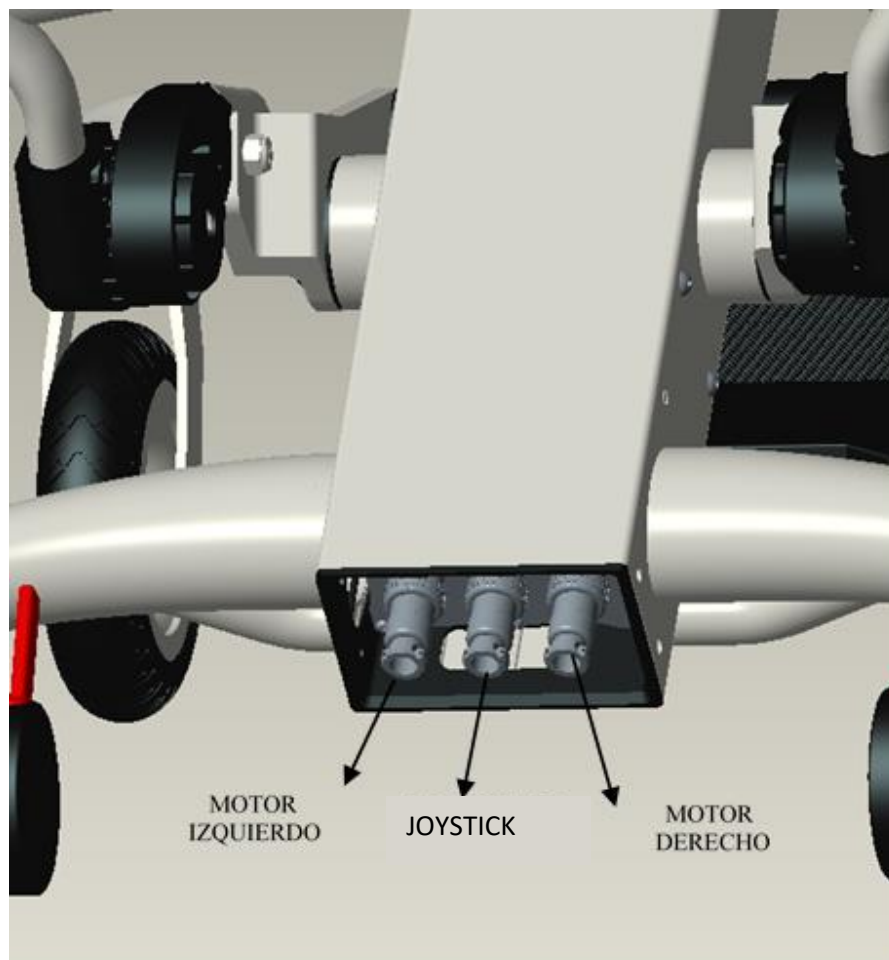

**Tabla de resolución de problemas**

Nº	Causa del problema	Solución	
1	Problema con el suministro eléctrico	1. Conexión defectuosa entre el panel de control y el conector.	Vuelva a conectar el enchufe de 5 pines en el conector de la batería, localizado en el lateral del asiento.
		2. Suministro eléctrico bajo o interrupción automática de la corriente.	Si la corriente se apaga automáticamente, se deben recargar las baterías en un plazo de 2 horas durante 6-7 horas.
		3. Fallo del enchufe de 4 pines que se conecta a la batería.	Extraiga la batería y compruebe el contacto por si hubiera un fallo. Inserte la batería de nuevo.
2	Fallo en el panel de control	1. El piloto de batería está en rojo: batería baja.	Cargue la batería inmediatamente.
		2. El joystick no funciona.	Conecte de nuevo los enchufes de ambos lados del cable del joystick o sustituya el joystick por otro.
		3. Fallo de comunicación: La caja de control emite el sonido de funcionamiento incorrecto. El icono del centro muestra una exclamación. La silla de ruedas no se acciona.	Desconecte la silla de ruedas. A continuación, compruebe si la clavija de conexión de la caja de control está suelta. Reinicie tras fijar dicha clavija.
		4. El icono del centro muestra un funcionamiento incorrecto en la rueda izquierda/derecha. La silla de ruedas no se acciona. El motor izquierdo/derecho está estropeado.	Reinserte y fije el conector del motor. A continuación, compruebe que el botón de desbloqueo del motor esté bloqueado. Si no se soluciona el problema, póngase en contacto con el distribuidor para proceder a su reparación.
		5. El freno electromagnético está en posición de “Desbloqueo” y la silla de ruedas no se puede mover.	Empuje la palanca del freno electromagnético a la posición de “Bloqueo”.
3	Fallo en el motor	1. Presencia de ruido y vibraciones cuando el motor está en funcionamiento.	Póngase en contacto con el servicio de atención al cliente.
4	Descenso en la autonomía de la batería	1. Conducción a una temperatura ambiente inferior a cero grados centígrados.	Es normal y algo propio de las baterías de litio.
		2. Conducción en pendiente o con subidas y bajadas.	Es normal. La conducción en tales condiciones puede acelerar el consumo de batería.
		3. Se ha agotado la vida útil de la batería.	Póngase en contacto con el servicio de atención al cliente para sustituir la batería.
5	Fallo de carga	1. Conexión defectuosa entre el panel de control y el conector de batería.	Vuelva a conectar el enchufe de 3 pines en el conector de la batería, localizado en el lateral del asiento.
		2. Caja de control averiada.	Póngase en contacto con el servicio de atención al cliente para sustituir la caja de control
		3. Conector del cargador averiado.	Póngase en contacto con el servicio de atención al cliente para sustituir el conector del cargador.
		4. Enchufe de carga mal conectado.	Conéctelo correctamente.
6	No se pone en marcha una vez encendida	Después de no utilizarla durante un tiempo o tras activarse el protector contra descarga completa.	Enciéndala de nuevo tras cargar la batería. Si no se soluciona el problema, póngase en contacto con el distribuidor para proceder a su reparación.
7	No se pliega	Elementos de fijación	Compruebe si algún elemento del sistema de bloqueo obstaculiza el funcionamiento e impide plegar la silla.
		Interferencia con la rueda delantera	Compruebe si al plegar la silla la rueda delantera ha quedado atrapada en el chasis.

<b>Artículos</b>		
Bastidor principal	1	/
Batería de litio	1	/
Joystick	1	/
Cargador	1	/
Manual de Usuario	1	/
Certificado de Inspección	1	/

**Información sobre cableado aportada a modo de referencia CEM.**

Cable	Longitud máx. del cable, blindado/no blindado		Cantidad	Clasificación del cable
Alimentación de Corriente Alterna	1,8m	No blindado	1 juego	Alimentación CA

**Tabla 1 –Emisión**

**Información importante sobre Compatibilidad Electromagnética (CEM)**

El uso de esta silla de ruedas eléctrica implica tomar una serie de precauciones relacionadas con la CEM, y su funcionamiento deberá ser acorde a la información sobre CEM aportada en el manual de usuario. El equipo cumple con la norma IEC 60601-1-2:2014 en lo referente tanto a inmunidad como a emisiones. No obstante, se deben tomar medidas específicas:

- **RENDIMIENTO ESENCIAL:** Al soltar la palanca, la silla se frena automáticamente. Se puede aparcar fácilmente en pendiente. Su uso está previsto en el ámbito de la asistencia doméstica.
- **ADVERTENCIA:** Se debe evitar utilizar esta silla de ruedas eléctrica acoplada o en un lugar próximo a otro equipo, ya que su funcionamiento podría verse afectado. En el supuesto de que tal uso sea necesario, se deberán observar ambos equipos para verificar que su funcionamiento sea correcto”.
- El uso de accesorios, transductores y cableado diferentes a los especificados o proporcionados por el fabricante podrá resultar en mayores emisiones electromagnéticas o en una menor inmunidad electromagnética del equipo, y provocar un funcionamiento inadecuado.
- **ADVERTENCIA:** No se deberán utilizar equipos de comunicación por RF portátiles (incluidos periféricos, como cables de antena y antenas externas) a una distancia inferior a 30 cm (12 pulgadas) de cualquier parte de la silla de ruedas eléctrica, incluidos los cables especificados por el fabricante. De lo contrario, su rendimiento podría disminuir”.
- **ADVERTENCIA:** Si el lugar está próximo (por ejemplo, a una distancia inferior a 1,5 km) a antenas de transmisión por radio AM, FM o de televisión, antes de utilizar este equipo se deberá comprobar que su funcionamiento sea correcto a fin de garantizar la seguridad en cuanto a perturbaciones electromagnéticas a lo largo de su vida de servicio útil.

Fenómeno	Cumplimiento	Entorno electromagnético
Emisiones RF	CISPR 11 Grupo 1, Clase B	Ámbito de asistencia doméstica
Distorsión armónica	IEC 61000-3-2 Clase A	Ámbito de asistencia doméstica
Fluctuaciones de tensión y flicker	Cumplimiento IEC 61000-3-3	Ámbito de asistencia doméstica

**Tabla 2 – Puerto de la envolvente**

Fenómeno	Norma CEM básica	Niveles de ensayo de inmunidad
		Ámbito de asistencia doméstica
Descarga electrostática	IEC 61000-4-2	±8 kV contacto ±2kV, ±4kV, ±8kV, ±15kV aire
Campo RF EM radiado	IEC 61000-4-3	10V/m, 80MHz-2,7GHz, 1kHz, 80% AM 20V/m, 26MHz ~ 2,5GHz, 1kHz, 80% AM
Campos de proximidad RF del equipo de comunicación inalámbrica	IEC 61000-4-3	Consulte la tabla 3
Campos magnéticos a la frecuencia de potencia nominal	IEC 61000-4-8	30A/m 50Hz o 60Hz

**Tabla 3 – Campos de proximidad de equipos de RF de comunicación inalámbrica**

Frecuencia de ensayo (MHz)	Banda (MHz)	Niveles de ensayo de inmunidad
		Ámbito de asistencia doméstica
385	380-390	Modulación de impulsos 18Hz, 27V/m
450	430-470	FM, ±5kHz desviación, onda sinusoidal 1kHz, 28V/m
710	704-787	Modulación de impulsos 217Hz, 9V/m
745		
780		
810		
870	800-960	Modulación de impulsos 18Hz, 28V/m
930		
1720		
1845	1700-1990	Modulación de impulsos 217Hz, 28V/m
1970		
2450	2400-2570	Modulación de impulsos 217Hz, 28V/m
5240	5100-5800	Modulación de impulsos 217Hz, 9V/m
5500		
5785		

**Tabla 4 – Puerto alimentación corriente alterna**

Fenómeno	Norma CEM básica	Niveles de ensayo de inmunidad
		Ámbito de asistencia doméstica
Transitorios eléctricos rápidos /ráfagas	IEC 61000-4-4	±2 kV 100kHz frecuencia de repetición
Sobrecargas línea a línea	IEC 61000-4-5	±0,5 kV, ±1 kV
Perturbaciones conducidas inducidas por campos RF	IEC 61000-4-6	3V, 0,15MHz-80MHz, 6V en ISM y bandas de radioaficionados entre 0,15 y 80MHz, 80% AM a 1kHz
Bajadas de tensión	IEC 61000-4-11	0% UT; 0,5 ciclo A 0°, 45°, 90°, 135°, 180°, 225°, 270° y 315°
		0% UT/0,5T(0°, 45°, 90°, 135°, 180°, 225°, 270°, 315°); 0% UT/1T(0°); 70% UT /25T(0°);
Cortes de tensión	IEC 61000-4-11	0% UT/250T (0°, 180°)

**Tabla 5 – Puerto entrada/salida de señal**

Fenómeno	Norma CEM básica	Niveles de ensayo de inmunidad
		Ámbito de instalaciones de asistencia sanitaria profesional
Transitorios eléctricos rápidos /ráfagas	IEC 61000-4-4	±1 kV 100kHz frecuencia de repetición
Perturbaciones conducidas inducidas por campos RF	IEC 61000-4-6	3V, 0,15MHz-80MHz 6V en bandas ISM entre 0,15MHz y 80MHz 80% AM a 1kHz

**ISO 7176-1**

Ángulo de vuelco de la silla de ruedas (grados)			
Dirección de estabilidad		Menos estable	Más estable
Hacia adelante	Ruedas delanteras bloqueadas	N/A	N/A
	Ruedas delanteras desbloqueadas	27,7°	27,7°
Hacia atrás	Ruedas traseras bloqueadas	15,5°	15,5°
	Ruedas traseras desbloqueadas	20,4°	20,4°
Orientación lateral <sup>1</sup>	Izquierda	19,6°	19,6°
	Derecha	20,5°	20,5°

Ángulo de vuelco del dispositivo antivuelco				
Dirección de la estabilidad		Menos efectiva	Más efectiva	¿El dispositivo impide el vuelco de la silla?
Dispositivo antivuelco	Hacia atrás	17,5°	17,5°	Sí, 15,5°
	Hacia adelante	N/A	N/A	N/A
I con ruedas regulables bloqueadas				

# Guía y declaración del fabricante

## ISO 7176-3

Tabla 2	Resultados de los ensayos de frenos	P				
Ensayos del freno de estacionamiento						
Pendiente ascendente máxima	23,7° (solo se han realizado ensayos con ángulos de 45° debido a la limitación del ángulo por el dispositivo de ensayo)					
Pendiente descendente máxima	16,0° (solo se han realizado ensayos con ángulos de 45° debido a la limitación del ángulo por el dispositivo de ensayo)					
Fuerza de accionamiento del freno	2,8 N					
Ensayos del freno en marcha						
Ensayo de inclinación del plano	Dirección del viaje	Velocidad máxima	Funcionamiento normal	Orden de marcha atrás	Operación de emergencia	Comentarios
		(m/s)	(m)	(m)	(m)	
Horizontal	Hacia adelante	1,19	0,57	0,43	0,51	
Horizontal	Hacia atrás	0,42	0,49	0,39	0,40	
3°	Hacia adelante cuesta abajo	1,41	0,75	0,70	0,74	
3°	Hacia atrás cuesta abajo	0,53	0,49	0,25	0,43	
6°	Hacia adelante cuesta abajo	1,48	0,77	0,79	0,63	
6°	Hacia atrás cuesta abajo	0,59	0,44	0,23	0,36	
10°	Hacia adelante cuesta abajo	-	-	-	-	
10°	Hacia atrás cuesta abajo	-	-	-	-	
Pendiente máxima especificada por el fabricante	Hacia adelante cuesta abajo	-	-	-	-	Pendiente máxima 6°
Pendiente máxima especificada por el fabricante	Hacia atrás cuesta abajo	-	-	-	-	Pendiente máxima 6°
Fuerza de accionamiento del freno	Frena automáticamente tras soltar la palanca de velocidad.					

## ISO 7176-5

Sillas de ruedas sin aros de mano		
Cláusula	Artículos de medición	Valores medidos
8.2	Largo total	930 mm
8.3	Ancho total	640 mm
8.5	Largo de carga	930 mm
8.6	Ancho de carga	640 mm
8.7	Alto de carga	950 mm
8.8	Elevación	N/A
8.9	Peso total	25,4 kg
8.10	Peso de la pieza más pesada	N/A
8.11	Ancho del eje	N/A
8.12	Ancho invertido	N/A
8.13	Díámetro de giro	1440 mm
8.14	Distancia al suelo	40 mm
8.15	Ancho necesario del tramo en ángulo	1020 mm
8.16	Profundidad necesaria del acceso por la puerta	1020 mm
8.17	Ancho necesario del tramo para apertura lateral	970 mm

ISO 7176-7

Medición	Nº de dimensión	Valor fijo o mínimo	Valor máximo, si procede
Ángulo plano del asiento	(1)	4°	°
Profundidad de asiento efectiva	(2)	420 mm	mm
Ancho del asiento	(3)	475 mm	mm
Ancho de asiento efectivo	(4)	475 mm	mm
Alto de superficie del asiento en el borde delantero	(5)	540 mm	mm
Ángulo del respaldo	(6)	80°	°
Alto del respaldo	(7)	450 mm	mm
Ancho del respaldo	(8)	400 mm	mm
Reposacabezas delante del respaldo	(9)	N/A	N/A
Alto del reposacabezas sobre el asiento	(10)	N/A	N/A
Distancia entre el reposapiés y el asiento	(11)	420 mm	mm
Distancia al reposapiés	(12)	100 mm	mm
Largo del reposapiés	(13)	207 mm	mm
Ángulo reposapiés-pierna	(14)	90°	°
Ángulo superficie pierna-asiento	(15)	90°	°
Distancia reposabrazos-asiento	(16)	240 mm	mm
Distancia frontal reposabrazos- respaldo	(17)	335 mm	mm
Largo del reposabrazos	(18)	350 mm	mm
Ancho del reposabrazos	(19)	60 mm	mm
Ángulo del reposabrazos	(20)	4°	°
Distancia entre reposabrazos	(21)	460 mm	mm
Localización frontal de la estructura del reposabrazos	(22)	315 mm	mm
Diámetro del aro de la rueda	(23)	mm	mm
Diámetro de la rueda motriz	(24)	310 mm	mm
Localización horizontal del eje	(25)	90 mm	mm
Desplazamiento vertical del eje de la rueda	(26)	345 mm	mm
Diámetro de la rueda de apoyo	(27)	170 mm	mm

La silla de ruedas ha cumplido todos los requisitos establecidos por la ISO 7176-9.

El producto ha cumplido todos los requisitos establecidos por la ISO 7176-14.

Fuerzas necesarias para operar los dispositivos de control (Accionar la palanca: 3,0N; Botón: 1,9N)

Este producto cumple los requisitos de ensayo establecidos por la ISO7176-16.



## Garantía

<b>Garantía: componentes incluidos</b>	<b>Periodo (Desde fecha de compra)</b>	<b>Descripción</b>
Bastidor principal	2 años	Uso incorrecto, estropeado por el usuario o modificaciones en la silla, anularán la garantía y se cobrarán los gastos de reparación.
Motor	1 año para el motor	Averiado por sobrecarga o manipulación por el usuario: anulación de la garantía.
Batería	6 meses para la batería de litio	Avería debida a carga incorrecta o manipulación por el usuario anularán la garantía. No nos hacemos responsables de accidentes causados en lo sucesivo.
Joystick	1 año	Averías debido a uso incorrecto, modificación por por el usuario anularán la garantía. Se cobrarán gastos de reparación.
Caja de Control		

Para más información sobre la Silla I-Voyager Plus y su funcionamiento, no dude en contactar con su proveedor autorizado.

## Garantía

En el caso de una reclamación el consumidor debe dirigirse al establecimiento comercial donde adquirió el producto o al proveedor autorizado.

La garantía de nuestros productos se inicia desde el día en que APEX MEDICAL entrega el producto al cliente, en general desde la fecha del albarán más 1 o 2 días de transporte.

El producto se recogerá o entregará, en el caso de que sea necesario, en el lugar del cliente donde se ha emitido la correspondiente factura. El producto deberá estar correctamente embalado y en unas condiciones razonables de higiene.

Para la aprobación de la garantía como consecuencia de una queja o reclamación por cualquier defecto o incidencia en el producto es obligatorio presentar la siguiente información:

- El nombre o razón social del comprador.
- El número de serie del producto.
- Descripción del problema o defecto del producto.
- Si fuese necesario fotos del equipo dañado en casos de roturas, desperfectos, golpes, etc.

Si no se presenta dicha información, la garantía quedará exenta.

Los defectos o desperfectos debido a una incorrecta conservación, utilización o manipulación del producto o de sus materiales o los desgastes producidos por un uso normal del mismo, no se incluyen en esta garantía. Exclusiones de la garantía:

1. No están incluidas en la garantía las siguientes piezas:
  - a. Asiento y tapicería, reposabrazos, protección para las piernas, reposapiés, zapatas de freno, escobillas de motor y neumáticos que requieran recambio debido al desgaste habitual, así como otros consumibles.
  - b. Los componentes estropeados por negligencia, accidente, uso indebido, sobrecarga, uso comercial, funcionamiento, mantenimiento o almacenaje incorrectos.
  - c. Modificaciones y/o reparaciones hechas a la silla sin el consentimiento escrito de Apex.
2. Si el número de serie de la silla no es el original, se ha modificado o se altera el número de serie de la tarjeta de garantía, la garantía quedará anulada.
3. La garantía no es transferible y es válida únicamente para el comprador original de la silla.

Apex declina cualquier responsabilidad por lesiones personales o daños a la propiedad como resultado del uso incorrecto o peligroso de esta silla.

El comprador asume y acepta todas las condiciones de venta aquí expuestas en la compra de cada producto adquirido a APEX MEDICAL.



Distribuidor

**APEX MEDICAL SL**  
C/ Elcano nº-9, 6 planta  
48.008 Bilbao  
Telf.: 94.470.64.08



Suzhou KD Intelligent Device Co., Ltd  
No.36 Gugang Road, Ciudad de  
Taicang, Provincia de Jiangsu  
Tel: + 86 - 512 - 53110088  
Fax: + 86 - 512 - 53110099  
Código Postal: 215400



Acekare  
7 rue Mireport 33 310 LORMONT, France