



Ayudas Dinámicas

MANUAL DE USUARIO



SILLA DE RUEDAS ALUMINIO MINI TRANSFER 2

Este manual del usuario contiene información importante sobre la manipulación del producto. Para garantizar su seguridad al utilizarlo, léalo detenidamente.

DESCRIPCIÓN DEL PRODUCTO

Silla de ruedas manual y plegable. Reposabrazos fijos y reposapiés desmontables y regulables en altura. Fabricada en aluminio. Ruedas traseras no autopropulsables de 305 mm. Sistema de frenos en las empuñaduras con bloqueo de parking.

USO PREVISTO

La silla de ruedas Mini Transfer 2 ha sido diseñada para uso tanto interior como exterior. Su anchura tan compacta facilita el paso por las puertas y otros pasos estrechos. Debe ser empujada por otra persona o acompañante. La silla Mini Transfer 2 está diseñada para una carga máxima de 100 kg. Esta especificación puede ser confirmada en la etiqueta identificativa del número de serie ubicada en el cuadro/estructura de la silla de ruedas.

Indicaciones de uso

Incapacidad para caminar o severa discapacidad debido a:

Parálisis, pérdida de miembros inferiores, deformidad de miembros inferiores, contractura/daño en articulación (no en ambos brazos) y otras patologías.

Contraindicaciones

El uso de la silla de ruedas es inadecuado en caso de:

Severo desequilibrio, pérdida de ambos miembros superiores, contracturas/daños en articulación de ambos brazos, incapacidad de sentarse o vista inadecuada o dañada.

ETIQUETAS Y SÍMBOLOS DEL PRODUCTO

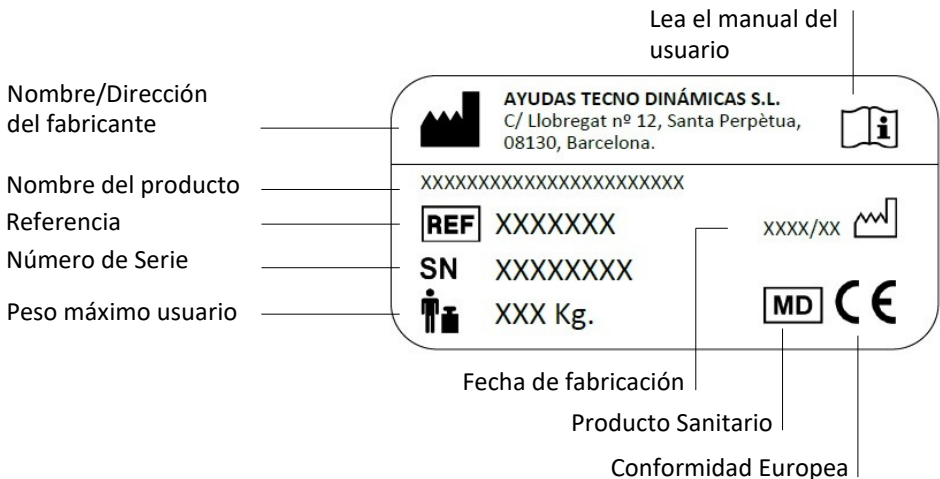

DIMENSIONES Y PESOS



REFERENCIA	PL80-43	PL80-45
ANCHO ASIENTO	43 cm	45 cm
ANCHO TOTAL	53 cm	58 cm
PROFUNDIDAD ASIENTO	40 cm	
ALTURA ASIENTO/SUELO	49 cm	
ALTURA RESPALDO	42 cm	
ALTURA REPOSABRAZOS	24 cm	
LONGITUD TOTAL	96 cm	
ALTURA TOTAL	95 cm	
DISTANCIA REPOSAPIÉS/ASIENTO	de 36 a 50 cm	
PESO TOTAL	11 Kg	
PESO MÁXIMO	100 kg	

USANDO LA SILLA DE RUEDAS

SENTARSE Y LEVANTARSE DE LA SILLA

Las distintas incapacidades permiten más o menos maniobrabilidad.

Para evitar que la silla de ruedas se mueva mientras se sienta, puede ser de ayuda colocándola contra la pared y bloqueando el sistema de frenos en posición “Parking”.

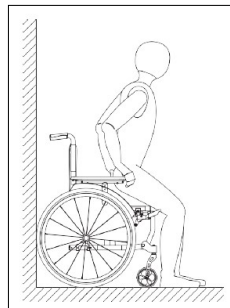

SENTARSE EN LA SILLA DE RUEDAS

1. Saque los reposapiés.
2. Si es posible, colóquela contra una pared para evitar cualquier movimiento de la silla y coloque ambos frenos.
4. Sitúese delante de la silla. Luego cuidadosamente vaya hacia atrás hasta que las piernas toquen el asiento.
5. Coja los reposabrazos con las manos y siéntese despacio y con cuidado.
7. Vuelva a poner los reposapiés en su sitio y despliegue las plataformas.

LEVANTARSE DE LA SILLA DE RUEDAS

Lleve a cabo el mismo procedimiento de manera opuesta.

ANTES DE USAR EL PRODUCTO

- Antes de su uso, compruebe la funcionalidad general del producto.
- Antes de su uso, compruebe si el producto presenta algún defecto. No utilice el producto si presenta algún defecto.

Ayudas Tecno Dinámicas da por supuesto que un profesional sanitario ha realizado una evaluación individual del usuario para determinar su nivel de riesgo o sus necesidades terapéuticas. Que el vendedor y cuidadores han determinado que proporcionará la ayuda requerida y sus ajustes resultan adecuados para el usuario. También que un profesional sanitario ha formado adecuadamente al cuidador y al usuario sobre la utilización del producto correctamente y de forma segura.

VIDA ÚTIL

La vida útil prevista para este producto es de cinco años, siempre y cuando se utilice diariamente y de conformidad con las instrucciones de seguridad, se respeten los intervalos de mantenimiento y se utilice correctamente según lo establecido en este manual. La vida útil real puede variar en función de la frecuencia y la intensidad del uso.

INFORMACIÓN GENERAL DE SEGURIDAD

Para evitar caídas y situaciones peligrosas, primero debe practicar (tanto el acompañante como el usuario) el uso de su nueva silla de ruedas en un terreno nivelado y claramente plano.

NOTA: El uso de esta silla siempre debe ser llevado a cabo por un acompañante.

Por favor, lea todas las advertencias de seguridad:

- Nunca deje a los niños o adolescentes en silla de ruedas sin supervisión.
- Antes de usar la silla de ruedas, compruebe si todas las piezas instaladas están correctamente aseguradas.
- Antes de usar la silla de ruedas por primera vez, el acompañante debe practicar los movimientos en un terreno nivelado y claramente dispuesto.
- El acompañante debe familiarizarse con su comportamiento de frenado y aceleración cuando se mueve hacia adelante y en las curvas.
- Siempre bloquee los frenos antes de sentarse o levantarse de la silla de ruedas.
- La silla de ruedas **no puede** utilizarse para transportar varios individuos o cargas. Está destinado a transportar solo a una persona, sentada en el asiento.
- Nunca use la silla de ruedas bajo la influencia del alcohol u otras sustancias que influyen en la atención o la receptividad física y mental.
- Tenga en cuenta que el riesgo de vuelco puede aumentar debido a cambios en el equilibrio como resultado del movimiento del cuerpo o la carga de la silla de ruedas.
- Existe un riesgo de vuelco hacia atrás en pendientes de 10 ° o más.
- El uso de rampas es esencial para salvar cualquier obstáculo.
- Si no se pueden pasar surcos, rieles u obstáculos similares se deben cruzar en ángulos rectos (90°).
- No empuje su silla de ruedas hacia delante contra bordillos, bordes u otros obstáculos.
- No salte obstáculos (bordillos, bordes, escalones, etc.) sentado en la silla de ruedas.
- No se apoye en las plataformas de los pies mientras se levanta o se sienta.

PREPARANDO LA SILLA DE RUEDAS PARA SU USO

A continuación encontrará notas sobre como desplegar la silla de ruedas y prepararla para su uso. Para empezar, simplemente tiene que desempaquetar la silla.

PLEGADO/DESPLEGADO DE LA SILLA DE RUEDAS

DESPLEGADO DE LA SILLA DE RUEDAS
Para desplegar la silla, inclínala levemente hacia un lado. En el lado que está en el suelo, presione el tubo del asiento hacia abajo hasta que encaje en su sitio (2). Puede ser necesario presionar hacia abajo los dos tubos del asiento con las manos para acabar de abrirla por completo.

PLEGADO DE LA SILLA DE RUEDAS

Para plegar la silla, plegue las plataformas del reposapiés o extraiga los reposapiés completos. Tire del tapizado del asiento hacia arriba, cogiéndolo por la parte delantera y trasera (1).



MONTAJE DE LOS REPOSAPIÉS

-Coloque los agujeros del reposapiés alineados con los pivotes de la parte delantera del chasis y encájelos tal como muestra la figura 1.

-Abata el reposapiés hacia dentro de la silla hasta que encaje el gatillo de cierre (ver figura 2).

 Asegúrese que el reposapiés está bien anclado, puede tirar hacia los lados para realizar esta comprobación.

-Abata la plataforma del reposapiés hasta que quede paralela al suelo, tal como muestra la figura 3.

-Repita la misma operación con el otro reposapiés.

FIGURA 1



FIGURA 2





FIGURA 3

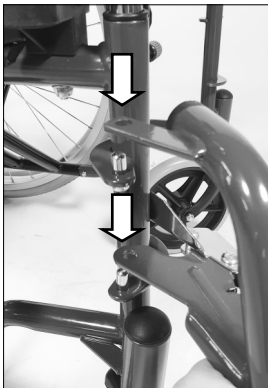

REGULACIÓN DE ALTURA DEL REPOSAPIÉS

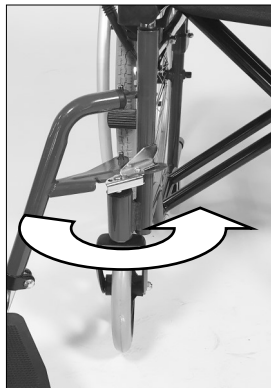
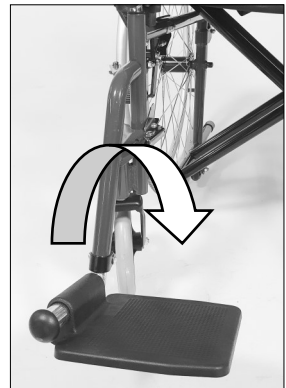
Para regular la altura del reposapiés afloje primero la tuerca hasta que pueda mover el tubo cromado. Regúlelo a la altura deseada y vuelva a apretar la tuerca firmemente.

 Asegúrese que está bien apretado tirando del tubo cromado.

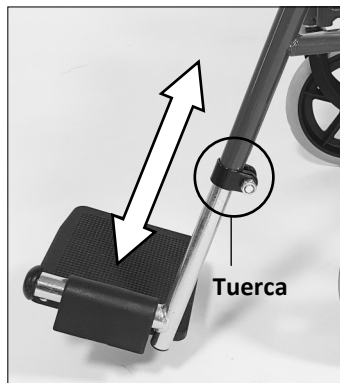

FRENOS:

Las manetas de los frenos situadas en los puños han sido diseñadas para que el acompañante pueda frenar la silla cuando la empuja.

Frenado en marcha:

Dependiendo la presión que ejerza en las manetas, frenará mas o menos según cada necesidad.

Freno de estacionamiento (Parking):

Para bloquear los frenos y que la silla que completamente frenada, simplemente accione las dos manetas tirando hacia abajo (tal como muestra la fotografía)

NOTA: Asegúrese que quedan en la posición de bloqueo (parking) antes de levantar o manipular a la persona.



PLEGADO Y DESPLEGADO DEL RESPALDO

El respaldo es abatible para que una vez plegada, la silla ocupe menos espacio.

Para abatir el respaldo presione las palancas de bloqueo/desbloqueo y sujetando los puños del respaldo, abáталos hacia abajo.

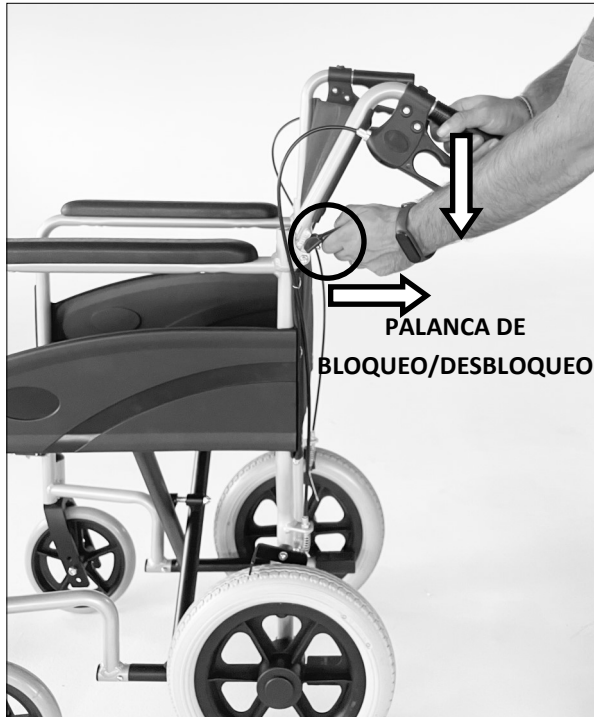

DESPLEGADO DEL RESPALDO

Para desplegar el respaldo debe coger el puño y levantarlo hacia arriba hasta que oiga el “click” de la palanca de bloqueo.

NOTA: Asegúrese que queda bien sujeto el respaldo. Para ello tire de los puños hacia atrás para asegurarse.

MANTENIMIENTO

Para garantizar un funcionamiento y una seguridad óptimos, inspeccione el producto periódicamente.

-Que los neumáticos no estén dañados. Verifique regularmente la profundidad de la banda de rodadura del neumático una vez al mes.

Esta debe ser de al menos de 1mm. Los neumáticos defectuosos o desgastados deben ser reemplazados.

-La capacidad funcional del sistema de frenos. Debería ser imposible empujar la silla de ruedas cuando se acciona el freno. Si observa un comportamiento de frenado inusual, notifique inmediatamente a su distribuidor especializado y deje de usar la silla de ruedas.

-Que la tapicería del asiento y respaldo esté íntegra y limpia. Si está sucio, se puede limpiar de acuerdo con las instrucciones de limpieza. Si está dañado, póngase en contacto con su distribuidor especializado.

-Que todas las partes móviles funcionen sin problemas y sin ruido. Los ruidos indican daños y deben ser revisados por un vendedor especializado.

-Que todos los tornillos estén apretados y las partes remachadas no estén dañadas.

INSTRUCCIONES DE LIMPIEZA

Las partes del chasis de la silla de ruedas se pueden limpiar con un paño húmedo. Se puede usar un agente de limpieza suave en el caso de suciedad más severa.

Las ruedas se pueden limpiar con un cepillo húmedo con cerdas de plástico (¡no utilice un cepillo de alambre!).

El material de tapicería se puede lavar con detergente suave hasta 40°C.

ELIMINACIÓN

Proteja el medio ambiente y recicle este producto a través de la planta de reciclaje más próxima cuando llegue al final de su vida útil.

Desmunte el producto y sus componentes para separar y reciclar individualmente los diferentes materiales.

La eliminación y el reciclaje de los productos usados y de sus embalajes debe llevarse a cabo conforme a las normativas legales relativas al tratamiento de residuos vigentes en cada país. Póngase en contacto con su empresa de gestión de residuos local para obtener más información al respecto.

REACONDICIONAMIENTO

El producto se puede reutilizar. Para reacondicionar el producto para un nuevo usuario, lleve a cabo las siguientes acciones:

- Inspección
- Limpieza y desinfección

Asegúrese de que el manual del usuario se entregue con el producto.

Si se detecta algún daño o un funcionamiento deficiente, no reutilice el producto.

INFORME DE INCIDENTES:

Si ha habido un incidente grave relacionado con este dispositivo, póngase en contacto con el distribuidor o en el caso con el fabricante de este producto en info@ayudasdinamicas.com.

GARANTÍA

La garantía se extiende por 2 años, según la Ley vigente de Garantías que hace referencia a todos los defectos de los materiales o de fabricación. Quedan excluidos de la garantía los desperfectos ocasionados por el desgaste natural o por uso indebido.

En el caso que requiera una reparación de su producto, póngase en contacto con el distribuidor que se lo vendió. A través de él, la fábrica le proporcionará todo el soporte de su garantía.



Ayudas Tecno Dinámicas S.L.

c/Llobregat 12, Santa Perpètua, 08130, Barcelona

Tel. 935 74 74 74 Fax. 935 74 74 75

info@ayudasdinamicas.com, www.ayudasdinamicas.com

