

Silla de ruedas superligera rígida
CRASH TEST APPROVED

Fecha

Nombre usuario

Sello de la empresa

Responsable

€ 2.500,00

PVP - IVA no incluido

Medidas de la silla

Ancho asiento (LS) 33 36 39 42 45 48

Profundidad asiento (PS) 35 37,5 40 42,5 45 47,5 50

La profundidad real del asiento desde la parte delantera del tapizado hasta el tubo del respaldo será de 1.5cm más

Distancia reposapiés (DP) **(Distancia real entre el asiento y el reposapiés)**
¡IMPORTANTE! Desde el reposapiés hasta el suelo min.4cm.s (min.altura delantera= DP+4 cm.)

Ajuste Estándar Prudencial Activo Extremo

Altura respaldo (TS) Valor std. 33,5(min 24.5-max 47)

Inclinación rueda trasera 0° 2° 4°

Altura delantera STD 49 Altura trasera STD 42

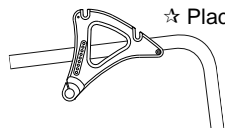

☆ Placa de ajuste trasero Alluminum

☆ ABS Protector de ropa desmontable ABS

Protector de ropa desmontable liso en ABS

Protector de ropa en fibra de carbono y desmontable

03946 260,00

Protector de ropa desmontable liso en fibra de carbono

08918 250,00

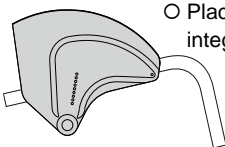

○ Placa de ajuste trasero FULL CARBON con guardabarros integrado

☆ Versión protector de ropa (Disponible sólo con ruedas traseras 24")

Versión protector de ropa liso

07646 920,00

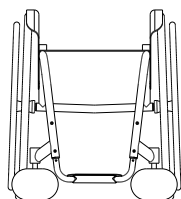

☆ Reposapiés de aluminio, Ajustable en inclinación

Distancia min. posible 35cm.

☆ Interna 2/3 Interna

Externa 2/3 Externa



○ Reposapiés de aluminio EVOLUTION - Ajustable en profundidad e inclinación

Distancia min. posible 35cm.

☆ Interna 2/3 Interna

Externa 2/3 Externa

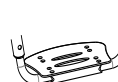

○ Reposapiés completo de fibra de carbono JOKER

Distancia min. posible 35cm.

no disponible con ancho 48



○ Reposapiés completo de fibra de carbono, Ajustable en inclinación

Distancia min. posible 35cm.

☆ Interna Externa

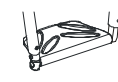

○ Reposapiés de plástico, Ajustable en inclinación

Distancia min. posible 15cm.

☆ 2/3 Interna 2/3 Externa



○ Reposapiés completo- abatible de aluminio, Ajustable en profundidad e inclinación

Distancia min. posible 15cm.

☆ Interna 2/3 Interna

Externa 2/3 Externa



○ Reposapiés completo de fibra de carbono Ajustable en profundidad e inclinación

Distancia min. posible 15cm.

☆ Interna Externa



JOKER

JOKER ZERO

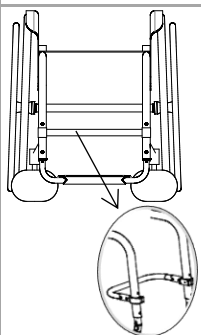

Fecha	Pedido	2022	Nombre usuario	Dirección
-------	--------	------	----------------	-----------

Chasis delantero

☆ Chasis estándar en aluminio

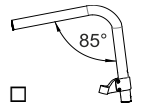
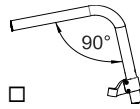
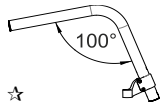

(máx. rueda delantera de 4")

Color chasis en aluminio

☆ Plata brillante

- Negro metaliizado
 Negro opaco

- Azul brillante
 Antracita brillante

- Naranja brillante
 Fucsia brillante
 Rojo brillante

- Lima brillante
 Azul china brillante
 Blanco perla

Asiento

☆ Tapizado asiento con bolsillo (bajo asiento)

- Asiento con ajuste de tensión 08883 **200,00**
- Asiento rígido en carbono 08336 **480,00**
- Bolsillo porta-objetos (bajo asiento) [25x11x4,5] 08281 **75,00**

Eje de las ruedas traseras

- ☆ Eje de las ruedas traseras de aluminio
- Eje de las ruedas traseras de fibra de carbono (Configuración más ligera) 07647 **140,00**

Sistema de ajuste y fijación del respaldo

- ☆ Respaldo con bloqueo doble (recto y plegado) con inclinación ajustable desde -4° hasta +12°
- Respaldo con sistema de bloqueo, SÓLO en apertura (no en plegado) con inclinación ajustable desde -4° hasta +12°
- Respaldo fijo (no abatible) con inclinación ajustable desde -4° hasta +12°

Respaldo

- ☆ Tapizado respaldo multiajustable traspirable
- ☆ Respaldo de aluminio 06811 **170,00**
- Respaldo en titanio 04389 **750,00**
- Respaldo en fibra de carbono

- AIR** Respaldo postural integrado (NO EXTRAIBLE) **770,00**
- Carcasa en carbono - Soporte lateral 7,5cm
Ajuste de profundidad. ±1cm. - Ajuste de ángulo. ±10°
no disponible con ancho 48

H 28	H 34	H 40
Altura respaldo (TS) min 34	Altura respaldo (TS) min 38	Altura respaldo (TS) min 44
(.....)	(.....)	(.....)

Ala de contención lateral A=alta - R=regular

A	R	A	R	A	R
<input type="checkbox"/>	<input type="checkbox"/>	<input type="checkbox"/>	<input type="checkbox"/>	<input type="checkbox"/>	<input type="checkbox"/>

Instalación en:

☆ Tubo respaldo

- Respaldo de aluminio

- Respaldo en titanio 06811 **170,00**

- Respaldo en fibra de carbono 04389 **750,00**

2022

Fecha Pedido Nombre usuario Dirección

Tubo de los puños

- ☆ Tubos con puño standard
- Tubos con puño corto
- Tubos SPORT Sin puños
- Tubos de carbono con los puños corto (Configuración más ligera) 04390 **125,00**
- No disponible con: Respaldo postural PHYSIO - Respaldo postural A I R**
- Puños plegables  02958 **210,00**

Ruedas delantera

- ☆ 4" Blanda
- 3" Sport (Configuración más ligera)
- 5" Blanda
- 6" Blanda (disponible sólo para ángulo de 100°)
- 6" Hinchable (disponible sólo para ángulo de 100°)
- 3" Activas soft (grandes) (Aro de aluminio) 06824 **100,00**
- 4" Activas sport (estrecha) (Aro de aluminio) 01398 **100,00**
- 4" Activas soft (grandes) (Aro de aluminio) 03943 **100,00**
- 5" Activas soft (grandes) (Aro de aluminio) 07518 **100,00**
- 5" Hinchable 10844 **65,00**

Set de colores: Ruedas traseras y horquillas - Sólo combinado con: Ruedas traseras Ultra-light Standard Progeo (22 - 24)

- ☆ Negro 22" 24" 25" 26" 00833 **120,00**
- Plata brillante 22" 24" 00833 **120,00**
- Antracita brillante 24" 00833 **120,00**
- Naranja brillante 22" 24" 00833 **120,00**
- Fucsia brillante 22" 24" 00833 **120,00**
- Azul brillante 22" 24" 00833 **120,00**
- Rojo brillante 22" 24" 00833 **120,00**
- Lima brillante 22" 24" 00833 **120,00**
- Blanco perla 22" 24" 00833 **120,00**

Ruedas traseras

- ☆ 24" ultra-light Standard Progeo
- 22" Ultra-light Standard Progeo (color negro)
- 22" Ultra-light Standard Progeo (color negro)
- 26" Progeo-STD! (color negro)
- 24" ULTRA-LIGHT PROGEO KEY SPORT Reducción peso aprox. 450gr. 04383 **700,00**
- 24" ultra-light "Spinergy LX" 01685 **735,00**
- 24" Ultra-light "Spinergy LXL" Carrete color negro y radios blanco Carrete y radios negro 07846 **635,00**
- 24" ultra-light "Spinergy aro Flex" Aro integrado de aluminio/goma 02270 **995,00**
- 25" Ultra-light "spinergy LX" 02101 **735,00**
- 25" Ultra-light "Spinergy LXL" Carrete color negro y radios blanco 07847 **635,00**
- 26" Ultra-light "Spinergy LX" 02102 **735,00**
- 24" off-road (aro de aluminio negro) 01392 **290,00**

Cubierta rueda trasera

- ☆ Cubiertas de alta presión (22"-24"-25"-26") (Configuración más ligera)
- Cubiertas con perfil de alta presión (24")
- Marathon Plus (24"-25") (con protección anti pinchazos) 01669 **69,00**
- Cubiertas sólidas - color Gris (22") 04181 **80,00**
- Cubiertas sólidas - color Negro (24") 11083 **100,00**
- Cubiertas sólidas - color Gris (24") 11083 **100,00**

Aro

- | | Distancia aro - rueda ☆ 3 cm | □ 4 cm | | |
|---|------------------------------|---|-------|---------------|
| ☆ Aluminio | (22"-24"-25"-26") | (Configuración más ligera) | | |
| <input type="radio"/> Aluminio negro SOFT-TOUCH | (24"-25") | (Aro 24", en la rueda de 25" se instala con espaciadores) | 09170 | 150,00 |
| <input type="radio"/> Acero cromado | (24"-25") | (Aro 24", en la rueda de 25" se instala con espaciadores) | 01684 | 165,00 |
| <input type="radio"/> Titanio | (24"-25") | (Aro 24", en la rueda de 25" se instala con espaciadores) | 00016 | 265,00 |
| <input type="radio"/> Ultra Greep | (24"-25") | (Aro 24", en la rueda de 25" se instala con espaciadores) | 00017 | 395,00 |
| <input type="radio"/> Max greep | (24"-25") | (Aro 24", en la rueda de 25" se instala con espaciadores) | 00834 | 395,00 |
| <input type="radio"/> Ergo Para | (24") | | 00632 | 395,00 |
| <input type="radio"/> TOP FRICTION | (24"-25") | (Aro 24", en la rueda de 25" se instala con espaciadores) | 11023 | 395,00 |
| Perfil ovalado con inserción de caucho | | | | |
| <input type="radio"/> NOVA H | (24"-25") | (Aro 24", en la rueda de 25" se instala con espaciadores) | 11025 | 265,00 |
| Perfil ergonómico en negro | | | | |
| <input type="radio"/> NOVA D | (24"-25") | (Aro 24", en la rueda de 25" se instala con espaciadores) | 11026 | 295,00 |
| Perfil ergonómico con revestimiento de goma (ideal para tetraplásticos) | | | | |
| <input type="radio"/> SURGE LT | (25") | Perfil ovalado con inserción de caucho | 06427 | 395,00 |
| <input type="radio"/> Timon (24") | (24") | | 00693 | 195,00 |
| <input type="radio"/> Funda de silicona para aro de aluminio std | | Disponible para medidas (22" - 24" - 26") | 04050 | 165,00 |

2022

Fecha Pedido Nombre usuario Dirección

Freno de la rueda

☆ Palanca inclinada empujar para frenar

Palanca recta empujar para frenar

Palanca recta tirar para frenar

Freno Sport (Configuración más ligera)

Freno con barra extensión empujar

Freno con barra extensión tirar



06428 100,00

01949 55,00

03372 55,00

Reposabrazos

Reposabrazos tubulares (Reposabrazos desmontable, abatible y regulable en altura)



00694 275,00

Accesorios

Tapizado de protección para el chasis delantero

07058 65,00

Tejido de conexión entre respaldo y tela de asiento

10241 20,00

Bolsa de almacenamiento extraíble (con sistema de liberación rápida)

09811 95,00

SAFETY

Sistema de anclaje de 4 puntos para fijar la silla.



08654 165,00

Opcional 1

Solo 1 dispositivo opcional para cada lado puede ser elegido

Ruedas de tránsito Excluir la instalación de Anti vuelcos



03290 190,00

Anti vuelcos BASE Excluir la instalación de Ruedas de tránsito

Derecha

06819 140,00

Izquierda

06820 140,00

Rueda anti-vuelcos con enganche rápido (rotación interna para reducir tamaño de la silla) Excluir la instalación de Ruedas de tránsito



Derecha

06821 165,00

Izquierda

06822 165,00

Opcional 2

Extensión puño acompañante (Desmontable y regulable en altura)



03645 170,00

Tetraclicp (Quick release para tetraplégico)

03947 150,00

Cinturón pélvico de seguridad

03972 95,00

Soporte lumbar (para insertar en el tapizado del respaldo)

00013 45,00

Soporte riñonera desmontable No disponible con Respaldo postural PHYSIO - Respaldo postural A I R

Derecha

02097 245,00

Izquierda

02098 245,00



Protector de radios Negros (22"-24")

01043 215,00

Protector de radios Transparentes (22"-24")

00835 215,00

Protector de radios Diseño Progeo (22"-24")

00019 215,00

Protector de radios Dragón (22"-24")

02106 215,00

Kit adicional

24" ruedas traseras off-road Cubierta Off-Road - aro de aluminio (color negro)

03378 450,00

24" FAT ruedas traseras Cubierta FAT 3" - aro de aluminio (color negro)

09357 770,00

2022

Fecha Pedido Nombre usuario Dirección

PHYSIO - Respaldo postural - Tela respaldo original no provista

Desmontable con liberación rápida
Adecuado para tubos de diámetro. 18÷26mm
Ajuste de profundidad. (4cm)
Ajuste de ángulo. (±18°)

- AIR** Carcasa en carbono
 no disponible con ancho 28

ALTURA RESPALDO	28	34	40	770,00		
Configuración del respaldo 	Ala de contención lateral A=alta - R=regular					
	A	R	A	R	A	R
	<input type="checkbox"/>	<input type="checkbox"/>	<input type="checkbox"/>	<input type="checkbox"/>	<input type="checkbox"/>	<input type="checkbox"/>

- POSTURE** Carcasa en aluminio

ALTURA RESPALDO	34	40	52	770,00
Configuración del respaldo 	Ala de contención lateral B=regular			
	R	R	R	
	<input type="checkbox"/>	<input type="checkbox"/>	<input type="checkbox"/>	

Configuración PROFUNDA con soporte lateral PAD (altura ajustable)

- Almohadilla en aluminio con acolchado y funda de tejido transpirable



Pequeño (h 13cm)



Derecho
10272

40,00



Izquierdo
10272

40,00

Grande (h 20cm)



Derecho
10273

40,00



Izquierdo
10273

40,00

SWING AWAY - Soporte lateral

Hardware de fijación y ajuste completo con manguito de protección
 Almohadilla en aluminio con acolchado y funda de tejido transpirable

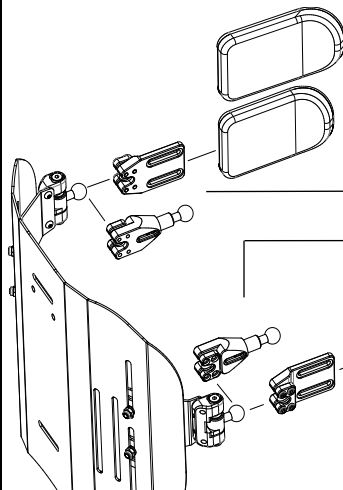

- Grande (18x12)

05647 195,00

- Pequeña (14x9)

05643 195,00

- Extensión de soporte lateral.

Cantidad (.....)

10271 70,00

- Extensión de soporte lateral.

Cantidad (.....)

- Pequeña (14x9)

05642 195,00

- Grande (18x12)

05646 195,00

- Reposacabezas regulable - Sistema de montaje de doble esfera

Disponibles solo con respaldo Physio
No disponibles para respaldos Physio AIR carcasas en carbono



- Grande (34x14)
 Pequeño (28x14)

05648 450,00

2022

Fecha

Pedido

Nombre usuario

Dirección

Permobil Medical Devices and Services, S.L. - Inscrita en el Registro Mercantil de Madrid. Tomo: 41088, folio 182, inscripción 1, hoja M-728631. C.I.F. B-02736510.
Domicilio Social C/ Príncipe de Vergara 211, 1 B; Madrid -28002; España

Order_es@permobil.com - https://www.permobil.com/es-es

Nota

Silla : JOKER - Rev. 2022.0



Precios en EUROS- IVA no incluido
para añadir a la lista de precios

Enviar esta página solo si ha elegido algún opcional

- Estándar (de serie si no se indica nada)
- bajo pedido (sin cargo extra)
- opcional (añadir coste al precio de venta)

Ficha anexa hoja técnica de pedido silla de ruedas Joker

TABLAS DE REFERENCIAS

1		Altura delantera			
Chasis cerrado (95°) con máx. tornillo de 5"					
Chasis cerrado (90°) con máx. tornillo de 5"					
Chasis cerrado (85°) con máx. tornillo de 4"					
HORQUILLA		Ruedas delantera			
		3"	4"	5"	6"
SPORT 		max 52	max 53	max 54	
PEQUEÑA 		max 54	max 55	max 56	max 57
MEDIANA 		max 56	max 57	max 58	max 59
El tamaño de la horquilla será determinada sólo por Progeo en consonancia con la configuración final de la silla.					

2		Altura trasera			
Ruedas traseras					
22"		24"	25"	26"	
min 36	min 38	min 39	min 40		
max 44	max 46	max 47	max 48		

3	Reposapiés opcional	Distancia reposapiés
	Reposapiés de aluminio Ajustable en inclinación	min 35
	Reposapiés completo de fibra de carbono	min 35
	Reposapiés completo de fibra de carbono Ajustable en inclinación	min 35
	Reposapiés de plástico, Ajustable en inclinación	min 35
	Reposapiés completo- abatible de aluminio, Ajustable en profundidad e inclinación	min 35
	Reposapiés completo de fibra de carbono Ajustable en profundidad e inclinación	min 35
IMPORTANTE! Desde el reposapiés hasta el suelo min.4cm.s (min.altura delantera= DP+4 cm.)		
Calculadas en ajustes ideales y con reposapiés en la posición interna.		
ATENCIÓN! Distancias inferiores del reposapiés sólo serán posibles después de nuestra valoración		

4	Ruedas traseras	
	Modelo	Características
	22" Ultra-light Standard Progeo	(no disponible en color antracita)
	24" ultra-light Standard Progeo	(disponible para todos colores)
	24" ULTRA-LIGHT PROGEO KEY SPORT	(carrete en color plata, aro en color negro y 16 radios)
	24" ultra-light "Spinergy LX"	(carrete en color plata, aro en color negro y 12 radios)
	24" Ultra-light "Spinergy LXL"	(carrete y aro en color negro, 18 radios blanco) - (carrete, aro y 18 radios negro)
	24" ultra-light "Spinergy aro Flex"	(carrete en color plata, aro en color negro y 12 radios) - (aro integrado de aluminio/goma - cubierta reducible hasta 3 cm. - todos goma)
	24" off-road	(color negro) - (Aro de aluminio - cubierta Off-road)
	25" Ultra-light "spinergy LX"	(carrete en color plata, aro en color negro y 12 radios)
	25" Ultra-light "Spinergy LXL"	(carrete y aro en color negro, 18 radios blanco)
	26" Progeo-STD!	(color negro)
	26" Ultra-light "Spinergy LX	(carreta en color plata, aro en color negro y 18 radios)