

Fecha

Nombre usuario

Responsable

Silla de ruedas superligera rígida

€ 3.520,00
PVP - IVA no incluido

Tener cuidado con las medidas en el caso de la JOKER ENERGY, ya que, es una silla completamente soldada y no se pueden realizar modificaciones una vez fabricada

Medidas de la silla

Ancho asiento (LS) 33 36 39 42 45 48

Profundidad asiento (PS) 35 37,5 40 42,5 45 47,5 50

La profundidad real del asiento desde la parte delantera del tapizado de asiento hasta el tubo del respaldo será 1.5cm más de lo declarado

Distancia reposapiés (DP) **(Distancia real entre el asiento y el reposapiés)**
¡IMPORTANTE! Desde el reposapiés hasta el suelo min.4cm.s (min.altura delantera= DP+4 cm.)

Ajuste Estándar Prudencial Activo Extremo

Altura respaldo (TS) Valor std. 33,5(min 24.5-max 47)

Inclinación rueda trasera 2° 0° 4° 8° 12° **Inclinación especial - Tras tablas de referencia N°4 (00989 - 100,00€)**

Altura delantera STD 49

Altura trasera STD 42

Chasis

☆ Chasis hecho a medida y completamente soldado

Angulo del chasis STD 95°

Angulo del chasis 90° al suelo
Excluir la instalación de ruedas delantera 5"

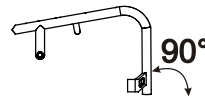

Angulo del chasis: ...

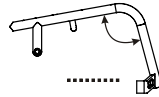

☆ Reposapiés tubular de aluminio - soldado

con base de plástico

○ Reposapiés de aluminio con tubos en titanio - (ajustable +/- 1,5cm)
Ajustable en profundidad e inclinación

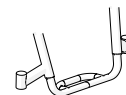

☆ Interna 2/3 Interna 2/3 Externa Externa

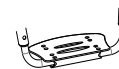

04456 200,00

○ Reposapiés completo de fibra de carbono - (ajustable +/- 1,5cm)
**Angulo no ajustable
(no disponible con ancho 48 cm.)**



04110 300,00

○ Reposapiés completo de fibra de carbono - (ajustable +/- 1,5cm)
Angulo ajustable



04111 350,00

☆ Interna Externa

Color chasis (sin cargo extra)

plata brillante

Blanco perla

Negro opaco

○ Asiento rígido en carbono

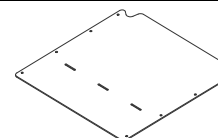

08336 380,00

○ Bolsillo porta-objetos (bajo asiento) [25x11x4,5]

08281 60,00

Fecha

Pedido

Español
Nombre usuario

Dirección

Respaldo con ajustable inclinación desde -4° hasta +12°

☆ Respaldo con bloqueo doble (recto y plegado)

Respaldo con bloqueo solo recto

☆ Respaldo de aluminio

Respaldo en titanio

06811 **100,00**

Respaldo en fibra de carbono

(Configuración más ligera)

04389 **550,00**

A I R - Respaldo postural - Soporte lateral STANDARD 6,5cm.

06815 **930,00**

no disponible con ancho 48 - Tela respaldo original no provista - Tubo de los puños en aluminio con tubos cortos

Concha en carbono H25 - Altura 29

30,5

32

33,5

35

36,5

Concha en carbono H33 - Altura 37

38,5

40

41,5

43

44,5

AIR Forro ESTÁNDAR

Aplicación en tejido color plata

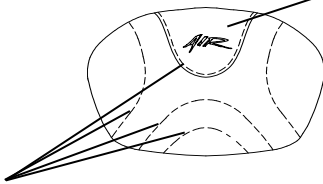

Costura tejido transpirante
Costura tejido aplicación
color gris

AIR Forro SPORT

Aplicación en tejido color negro

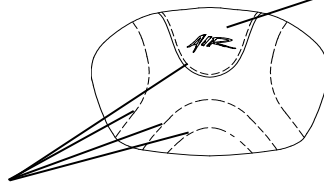

Costura tejido transpirante
Costura tejido aplicación

Plata Lima Naranja Rojo
 Fucsia Azul Antracita Negro

AIR Forro ACTIVE

Aplicación en tejido color

Rojo
 Lima
 Azul

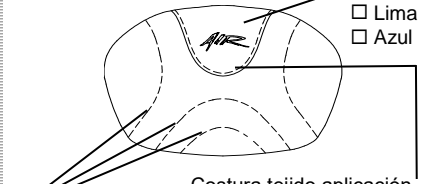

Costura tejido aplicación
color gris

Costura tejido aplicación
color negro

Tubo de los puños

☆ Tubo de los puños con tubos cortos

Tubo de los puños SPORT Sin puños

Tubo de los puños en fibra de carbono (con tubos cortos)

(Configuración más ligera)

04390 **100,00**

No disponible con: Respaldo postural PHYSIO - Respaldo postural A I R



Puños plegables en aluminio

02958 **200,00**

Set de colores: Ruedas traseras y horquillas - Sólo combinado con: Ruedas traseras Ultra-light Progeo- Std.! (22 - 24)

☆ negro metaliizado

22" 24" 25" 26"

plata brillante

22" 24"

00833 **100,00**

antracita brillante

24"

00833 **100,00**

naranja brillante

22" 24"

00833 **100,00**

fucsia brillante

22" 24"

00833 **100,00**

azul brillante

22" 24"

00833 **100,00**

rojo brillante

22" 24"

00833 **100,00**

lima brillante

22" 24"

00833 **100,00**

Blanco perla

24"

00833 **100,00**

Español

Fecha Pedido Nombre usuario Dirección

Ruedas delantera

- ☆ 4" Blanda
- 3" Sport (Configuración más ligera)
- 5" Blanda No disponible con ángulo del chasis 90º al suelo
- 3" Activas soft (grandes) (Aro de aluminio) 06824 100,00
- 4" Activas sport (estrecha) (Aro de aluminio) 01398 100,00
- 4" Activas soft (grandes) (Aro de aluminio) 03943 100,00
- 5" Activas soft (grandes) (Aro de aluminio) 07518 100,00

Ruedas traseras

- ☆ 24" ultra-light Progeo- Std.!
- 22" Ultra-light Progeo- STD!
- 22" Ultra-light Progeo- STD!
- 26" Progeo-STD!
- 24" ULTRA-LIGHT PROGEO KEY SPORT (Configuración más ligera) 04383 680,00
- 24" ultra-light "Spinergy LX" 01685 680,00
- 24" ultra-light "Spinergy aro Flex" 02270 1.100,00
- 24" Ultra-light "Spinergy LXL" Carrete color plata e radios blanco Carrete e radios negro 07846 680,00
- 25" Ultra-light "spinergy LX" 02101 680,00
- 25" Ultra-light "Spinergy LXL" Carrete color plata e radios blanco 07847 680,00
- 26" Ultra-light "Spinergy LX" 02102 680,00
- 24" off-road 01392 150,00

Cubierta rueda trasera

- ☆ Cubiertas de alta presión (22"-24"-25"-26") (Configuración más ligera)
- Cubiertas con perfi de alta presión (24")
- Marathon Plus (24"-25") con protección anti pinchazos 01669 50,00
- Kit cubierta Mako - color Negro (24") 01041 80,00
- Kit cubierta Mako - color Gris (24") 01751 80,00

aro - Distancia rueda

- ☆ Aluminio (22"-24"-25"-26") (Configuración más ligera)
- 3 cm
- 4 cm
- Acero cromado (24"-25") (No disponible para SPINERGY) 01684 100,00
- Titanio (24"-25") 00016 200,00
- Ultra Greep (24"-25") 00017 240,00
- Max greep (24"-25") 00834 280,00
- Ergo Para (24") 00632 280,00
- SURGE LT (24"-25") Perfil oval con inserto de caucho 06427 290,00
- Timon (24") (24") 00693 160,00
- Funda de silicona para aro de aluminio std Disponible para medidas (22"-24"-25"-26") 04050 130,00

Freno de la rueda

- ☆ Palanca inclinada empujar para frenar
- Palanca recta Empujar para frenar
- Palanca recta Tirar para frenar
- Freno Sport OUT-FRONT (Configuración más ligera) 06428 100,00
- Freno con barra extensión empujar 01949 50,00
- Freno con barra extensión tirar 03372 50,00

Cubre ropa

- ☆ Cubre ropa en fibra de carbono
- Cubre ropa en fibra de carbono y desmontable 04109 200,00
- Versión Cubre ropa liso

Reposabrazos

- Reposabrazos Desmontable (Reposabrazos desmontable, abatible y regulable en altura) 00694 180,00
- ☆ Tapizado STANDARD
- Tapizado ergonomico 04104 50,00







Rehateam s.r.l. Vicolo Negrelli, 4 - 31040 Castagnole di Paese (TV) - Tel. +39.0422.484657 / +39.0422.480387 - Fax +39.0422.484661 / +39.0422.484684
P.IVA IT 03182520266 - C.C.I.A.A. TV n.225867 - Iscr.Trib. TV n.41690 Capitale Sociale I.V. Euro 100.000,00

Email: info@rehateamprogeo.com - web: http://www.progeoberica.com

Español



Fecha Pedido Nombre usuario Dirección

Opcional

<input type="checkbox"/> Ruedas de tránsito				03290	120,00
<input type="checkbox"/> Soporte para bastón	<input type="checkbox"/> Derecho <input type="checkbox"/> Izquierdo			00838 00837	60,00 60,00
<input type="checkbox"/> Rueda antivuelcos con rápido sistema de engan (rotación interna para reducir los impedimento)	<input type="checkbox"/> Derecha <input type="checkbox"/> Izquierda			00023 00024	80,00 80,00
<input type="checkbox"/> Extensión puño acompañante	(Desmontable y regulable en altura)			03645	140,00
<input type="checkbox"/> Contera acompañante	<input type="checkbox"/> Derecho <input type="checkbox"/> Izquierdo			00025 01046	50,00 50,00
<input type="checkbox"/> Horquillas delanteras quick release				00030	120,00
<input type="checkbox"/> Tapizado de protección para el chasis delantero				07058	36,00
<input type="checkbox"/> Tetracip	(Quick release para tetrapléjico)			03947	120,00
<input type="checkbox"/> Cinturón pélvico de seguridad				03972	50,00
<input type="checkbox"/> Arnés				04103	100,00
<input type="checkbox"/> Soporte lumbar	(para insertar en el tapizado del respaldo)			00013	30,00
<input type="checkbox"/> Soporte riñonera desmontable	<input type="checkbox"/> Derecha <input type="checkbox"/> Izquierda			02097 02098	200,00 200,00
No disponible con: Respaldo postural PHYSIO - Respaldo postural A I R					
<input type="checkbox"/> Cubre radios Negros	(22"-24")			01043	120,00
<input type="checkbox"/> Cubre radios Transparentes	(22"-24")			00835	120,00
<input type="checkbox"/> Cubre radios Diseño Progeo	(22"-24")			00019	140,00
<input type="checkbox"/> Cubre radios Dragón	(22"-24")			02106	140,00
Kit adicional					
<input type="checkbox"/> 24" ruedas traseras off-road	(sólo con aros de aluminio)			03378	400,00

PHYSIO - Respaldo postural



Tela respaldo original no provista

<input type="checkbox"/> Concha en aluminio Soporte lateral STANDARD 7,5cm		Altura <input type="checkbox"/> 25 <input type="checkbox"/> 33 <input type="checkbox"/> 41 Altura <input type="checkbox"/> 52	05308 05309	810,00 860,00
A la de contención lateral <input type="checkbox"/> A=alta <input type="checkbox"/> B=baja				
<input type="checkbox"/> Concha en aluminio Soporte lateral DEEP 15cm		Altura <input type="checkbox"/> 25 <input type="checkbox"/> 33 <input type="checkbox"/> 41 Altura <input type="checkbox"/> 52	05310 05311	860,00 910,00
H 25 no disponible con ancho 39-42-45-48				
A la de contención lateral <input type="checkbox"/> A=alta <input type="checkbox"/> B=baja				
<input type="checkbox"/> Concha en carbono Soporte lateral STANDARD 7,5cm		Altura <input type="checkbox"/> 25 <input type="checkbox"/> 33 <input type="checkbox"/> 41	05312	930,00
A la de contención lateral <input type="checkbox"/> A=alta <input type="checkbox"/> B=baja				

FORRO

☆ Forro y cobertura en tejido para la parte trasera del respaldo y orillos realizados con tejido refractivo







<input type="checkbox"/> SWING AWAY - Soporte lateral	<input type="checkbox"/> Grande (17,5x11,5) <input type="checkbox"/> Pequeño (14x9,5)	<input type="checkbox"/> Derecho 05646 <input type="checkbox"/> Derecho 05642	<input type="checkbox"/> Izquierdo 05647 <input type="checkbox"/> Izquierdo 05643		160,00 160,00
No disponible para respaldo Physio con soporte lateral DEEP (profundo) y ni con concha en carbono No disponible con Respaldo postural A I R					
<input type="checkbox"/> Reposacabezas regulable - Sistema de montaje de doble esfera	<input type="checkbox"/> Grande (34x14) <input type="checkbox"/> Pequeño (28x14)				05648 360,00
No disponible para respaldos que tienen alturas 25 y ni para respaldos que tienen conchas en carbono No disponible con Respaldo postural A I R					

Rehateam s.r.l. Vicolo Negrelli, 4 - 31040 Castagnole di Paese (TV) - Tel. +39.0422.484657 / +39.0422.480387 - Fax +39.0422.484661 / +39.0422.484684
P.IVA IT 03182520266 - C.C.I.A.A. TV n.41690 Capitale Sociale I.V. Euro 100.000,00

Email: info@rehteamprogeo.com - web: http://www.progeoiberica.com

Fecha Pedido Español Nombre usuario Dirección

Cojín contra la formación de escaras y posturales de panel STIMULITE

<input type="radio"/> Classic H 7 cm.	<input type="checkbox"/> 36x41 00035	<input type="checkbox"/> 38x38 00036	<input type="checkbox"/> 38x41 01052	<input type="checkbox"/> 41x41 00037		620,00
	<input type="checkbox"/> 41x46 00840	<input type="checkbox"/> 46x41 00698	<input type="checkbox"/> 46x46 00038			
<input type="radio"/> Anatómico Postural H 10 cm.	<input type="checkbox"/> 36x41 00056	<input type="checkbox"/> 38x38 00696	<input type="checkbox"/> 38x41 00032	<input type="checkbox"/> 41x41 00033		630,00
	<input type="checkbox"/> 41x46 01050	<input type="checkbox"/> 46x41 00034	<input type="checkbox"/> 46x46 01051			
<input type="radio"/> Slimline contorneado H 5 cm.	<input type="checkbox"/> 36x41 00854	<input type="checkbox"/> 38x38 00707	<input type="checkbox"/> 38x41 00083	<input type="checkbox"/> 41x41 01073		520,00
	<input type="checkbox"/> 41x46 00085	<input type="checkbox"/> 46x41 01074	<input type="checkbox"/> 46x46 01075			
<input type="radio"/> Sport H 5 cm.	<input type="checkbox"/> 36x41 00053	<input type="checkbox"/> 38x38 00054	<input type="checkbox"/> 38x41 01060	<input type="checkbox"/> 41x41 01061		460,00
	<input type="checkbox"/> 41x46 00057	<input type="checkbox"/> 46x41 01062	<input type="checkbox"/> 46x46 00846			
<input type="radio"/> Silver H 3,5 cm.	<input type="checkbox"/> 41x41 00641	<input type="checkbox"/> 41x46 01353	<input type="checkbox"/> 46x41 00642	<input type="checkbox"/> 46x46 01022		420,00

Talla usuario Ancho cm. Profundidad cm.

<input type="radio"/> Soporte Lumbar STIMULITE		00064	180,00
<input type="radio"/> Forro adicional al cojín Silver Plus Cover de iones de plata		04066	170,00

1	A Ancho reposapiés			
	DP	35÷39	40÷45	46÷50
LS				
33	21	20	19	
36	24	23	22	
39	26	25	24	
42	29	28	27	
45	32	31	30	
48	35	34	33	

2	Ajuste	C :
	Extremadamente Prudencial	7,5
	Prudencial	9
	Estándar	10,5
	Activo	12
	Extremo	13,5

3	Ancho máximo
Inclinación	
0°	LS + 18
2°	LS + 21
4°	LS + 24
8°	LS + 30
12°	LS + 36

Ancho max.calculado incluyen los 3 cm. entre la rueda y el aro

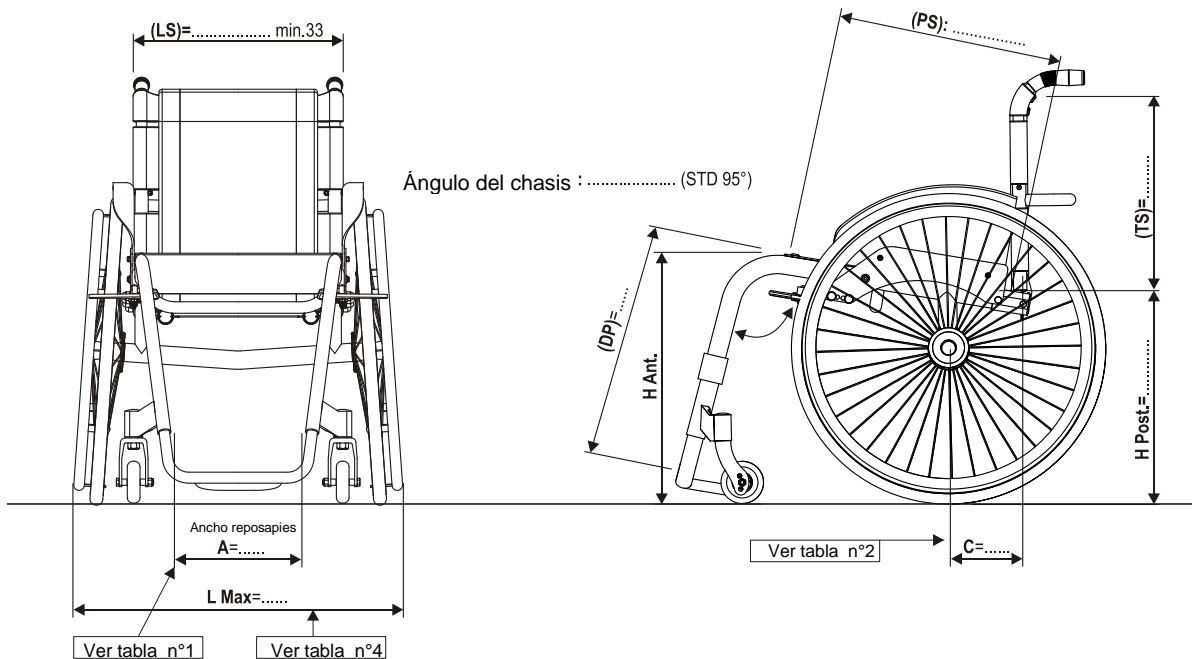

TÜV GM Certificado - Italis Certificada Normativa UNI EN ISO 9001

Nota importante! esta página solo si ha elegido algún opcional

