



QUICKIE® Shark RS

Facturado a:
 Nombre:
 Calle:
 Localidad: Código postal:
 E-mail:
 Tel: Fax:

Enviado a:
 Nombre:
 Calle:
 Localidad: Código postal:
 E-Mail:
 Tel: Fax:

Fecha pedido
 Nº de pedido de Sunrise



Todos los precios aquí mostrados son Precios de Venta al Público Recomendados sin IVA

= Opción con coste
 = Opción sin coste

P.V.P. Rec: 5.108,5 €

Peso máximo usuario: 125 kg

MEDIDAS

Anchura asiento en cm

34	36	38	40	42
<input type="radio"/>	<input type="radio"/>	<input type="radio"/>	<input type="radio"/>	<input type="radio"/>
W34	W36	W38	W40	W42

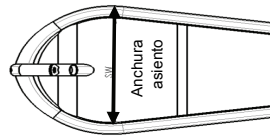

PVP

ARMAZON

SRK010010	<input checked="" type="radio"/> Armazón standard	Std
SRK010900	<input type="checkbox"/> Configuración personalizada (Built-4-Me)	(rellenar los datos en la última hoja) Bajo consulta

RESPALDO

SRK030001	<input checked="" type="radio"/> Respaldo standard - ajustable en altura y ángulo	Std
SRK030005	<input type="checkbox"/> Respaldo Performance	379,17 €
Posición del respaldo		
SRK030003	<input type="radio"/> 25cm	SRK030004 <input type="radio"/> 30cm
Altura del respaldo		
SRK030007	<input type="radio"/> Alto (35-44 cm)	SRK030008 <input type="radio"/> Bajo (25-36 cm)
Reposacabezas		
SRK030002	<input checked="" type="radio"/> Reposacabezas Standard	(Ajustable en altura y ángulo) Std
SRK030006	<input type="checkbox"/> Reposacabezas Comfort	(Ajustable en altura y ángulo) 48,08 €

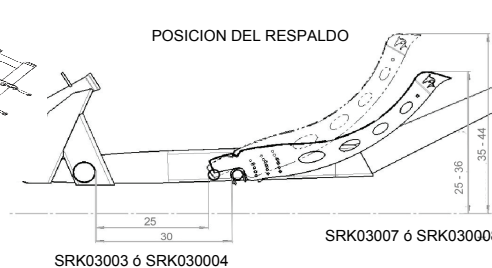
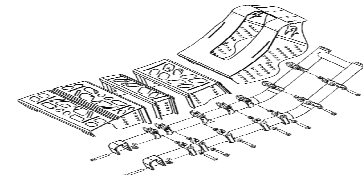
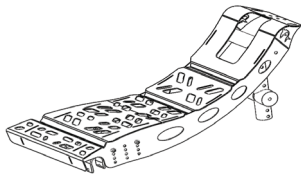
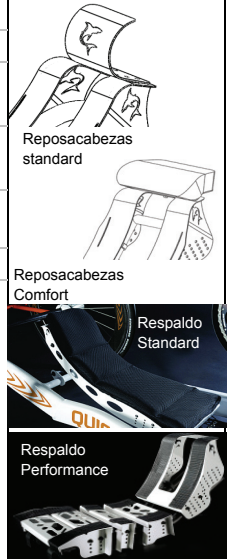

HORQUILLA

SRK070901	<input checked="" type="radio"/> Horquilla con manillar fijo, soldado	Std
SRK070001	<input type="radio"/> Horquilla con manillar ajustable (La altura seleccionada es ajustable +/- 2 cm sin necesidad de piezas adicionales)	s/c
SRK070900	<input type="checkbox"/> Configuración Personalizada (Built-4-Me)	(rellenar los datos en la última hoja) 159,54 €

Altura en cm

		41	43	45	47	49
Profundidad en cm	D25	2.5	<input type="radio"/>	<input type="radio"/>	<input type="radio"/>	<input type="radio"/>
	D35	3.5	<input type="radio"/>	<input type="radio"/>	<input type="radio"/>	<input type="radio"/>
	D45	4.5	<input type="radio"/>	<input type="radio"/>	<input type="radio"/>	<input type="radio"/>
	D55	5.5	<input type="radio"/>	<input type="radio"/>	<input type="radio"/>	<input type="radio"/>
	D65	6.5	<input type="radio"/>	<input type="radio"/>	<input type="radio"/>	<input type="radio"/>
	D75	7.5	<input type="radio"/>	<input type="radio"/>	<input type="radio"/>	<input type="radio"/>
	D85	8.5	<input type="radio"/>	<input type="radio"/>	<input type="radio"/>	<input type="radio"/>
	D95	9.5	<input type="radio"/>	<input type="radio"/>	<input type="radio"/>	<input type="radio"/>
	D105	10.5	<input type="radio"/>	<input type="radio"/>	<input type="radio"/>	<input type="radio"/>
	D115	11.5	<input type="radio"/>	<input type="radio"/>	<input type="radio"/>	<input type="radio"/>
D125	12.5	<input type="radio"/>	<input type="radio"/>	<input type="radio"/>	<input type="radio"/>	
		H41	H43	H45	H47	H49

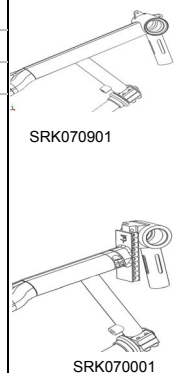
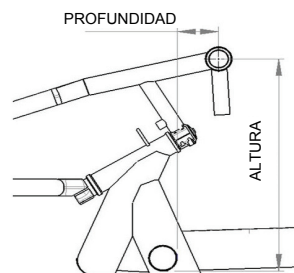

Horquilla con manillar ajustable sólo disponible en medidas sombreadas en gris

● = Standard ○ = Opción sin coste □ = Opción con coste

PVP

BIELAS

SRK080001 ● Bielas en V

Std

		Longitud en cm				
		15,5	16	16,5	17	17,5
Anchura en cm	32	○	○	○	○	○
	34	○	○	○	○	○
	36	○	○	○	○	○
	38	○	○	○	○	○
	40	○	○	○	○	○

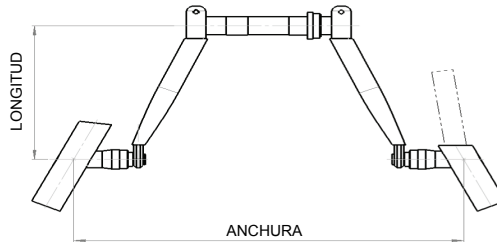

SRK080155 SRK080160 SRK080165 SRK080170 SRK080175

SRK080900 □ Configuración Personalizada (Built-4-Me)

(rellenar los datos en la última hoja)

97,25 €

Empuñaduras:

SRK080200 ● Empuñaduras

Std

SRK080240 ○ diámetro 47 x 32 mm

SRK080230 ○ diámetro 37 x 21 mm

s/c

Platos:

SRK080006 ● Plato grande (34 / 42 / 52 dientes)

Std

SRK080005 ○ Plato pequeño (22 / 34 / 48 dientes)

s/c

TAPICERIA DE ASIENTO

SRK020001 ● Tapicería standard

Std

SRK020002 □ Cojín, color negro

(grosor 3 cm)

104,91 €

SOPORTES PARA LOS PIES

● Soportes para los pies ajustables en longitud

Std

SRK050002 ○ Largos (70-100 cm)

SRK050003 ○ Cortos (45-70 cm)

s/c

SRK050004 □ Soportes Performance

(sólo largos)

63,38 €

SRK050900 □ Configuración personalizada (Built-4-Me)

Consultar

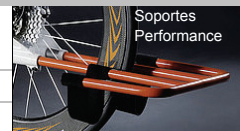

CAMBIOS

SRK070105 ● Cambio control Dual 3x10 (SRAM) (1)

(controla cambios y freno)

Std

SRK070100 ○ Cambio Trigger 3x10 (Shimano)

(colocado en la empuñadura derecha)

s/c

RUEDAS DELANTERAS

SRK070201 ● Rueda delantera Performance DT-SWISS 559

(Alta presión)

Std

SRK070202 □ Rueda delantera Carbono DT-SWISS 571 RS (4)

(llanta de carbono cubiertas tubulares y zapatas)

1.038,09 €

SRK070203 □ Rueda delantera Carbono DT-SWISS 571 RS adicional (4)

(llanta de carbono, cubiertas tubulares y zapatas)

1.202 €

SRK070204 ○ Sin rueda delantera

s/c



RUEDAS TRASERAS

SRK070301 ● Ruedas traseras Performance DT-SWISS 559 par

(Alta presión)

Std

SRK070302 □ Ruedas traseras Carbono DT-SWISS 571 RS (par) (3)(4)

(llanta de carbono, cubiertas tubulares y zapatas)

1.639,09 €

SRK070303 □ Ruedas traseras Carbono DT-SWISS 571 RS adicionales (par) (3)(4)

(llanta de carbono, cubiertas tubulares y zapatas)

1.966,91 €

SRK070304 ○ Sin ruedas traseras

s/c

Ruedas DT-Swiss Carbono

EJES

SRK070402 ● Fijos

(precisa herramientas para liberarlos)

Std

SRK070401 ○ Con quick release

(sólo con tubos de aluminio SRK070801 ó SRK070802)

s/c

CAMBER

SRK070701 ● 0°

Std

SRK070920 □ Configuración personalizada (Built-4-Me)

(rellenar los datos en la última hoja)

Consultar

TUBO TRASERO DEL EJE

SRK070801 ● Aluminio anodizado

Std

SRK070802 □ Aluminio pintado en el color del armazón

38,24 €

SRK070803 □ Carbono (3)

147,52 €

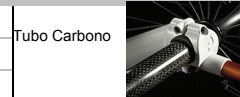

PROTECCION TRASERA ANTICHOQUES

SRK070501 ● Protector trasero antichoque 559/571

Std

SRK070910 □ Configuración personalizada (Built-4-Me)

Consultar

FRENOS

SRK060001 □ Freno Performance (2)

(sólo necesario con los cambios Trigger 3x10)

s/c

SRK060002 ○ Montado a la izquierda

SRK060003 ○ Montado a la derecha

s/c

SRK060004 □ Freno marcha atrás (2)

(permite frenar pedaleando hacia atrás)(indicado para funciones limitadas en los dedos)

708,08 €

SRK060005 ● Freno de estacionamiento

Std

(1) Cambio control Dual, colocado a la derecha de la horquilla. Incluye freno, no hay que seleccionar frenos

(2) No compatible con cambio control dual 3x10 SRK070105

(3) sólo posible con ejes fijos SRK070402

(4) Peso máximo usuario 100 kgs

Para ampliar información visita nuestra página Web www.SunriseMedical.es

© Sunrise Medical 2016 2/3

● = Standard ○ = Opción sin coste □ = Opción con coste

			PVP
ACCESORIOS <i>(Incluye además de serie timbre, cuentakilómetros y banderín de señalización)</i>			
SRK090001	<input type="checkbox"/>	Protección delantera <i>(con montaje rápido)</i>	26,22 €
SRK090009	<input type="checkbox"/>	Luz delantera y trasera	92,20 €
SRK090004	●	Cinturón	Std
SRK090006	●	Espejo retrovisor	Std
SRK090007	●	Soporte para botellín de agua	Std
SRK090008	<input type="checkbox"/>	Abrazadera universal para luz, retrovisor, cuentakilómetros y GPS	17,48 €
SRK050200	<input type="checkbox"/>	Protecciones para las rodillas <i>(evitan el contacto con la cadena y el armazón)</i>	79,57 €

COLOR ARMAZÓN						
SRK010401	○	Blanco (01)	SRK010424	○	Gris pizarra (27)	s/c
SRK010402	○	Gris plata brillante (02)	SRK010425	○	Gris platino (28)	s/c
SRK010403	○	Gris plata mate (03)	SRK010426	○	Negro (29)	s/c
SRK010404	○	Gris plata metalizado (04)	SRK010428	○	Negro mate (31)	s/c
SRK010405	○	Amarillo canario (06)	SRK010429	○	Blanco puro (32)	s/c
SRK010406	○	Verde manzana brillante (07)	SRK100125	○	Rosa flúor (33)	s/c
SRK010407	○	Verde manzana mate (08)	SRK100126	○	Bronce (34)	s/c
SRK010412	○	Azul (14)	SRK100127	○	Azul pastel (35)	s/c
SRK010413	○	Azulón brillante (15)	SRK100128	○	Cian (36)	s/c
SRK010414	○	Azulón mate (16)	SRK100129	○	Naranja metalizado (37)	s/c
SRK010416	○	Violeta (19)	SRK100131	○	Capuccino (39)	s/c
SRK010417	○	Violeta oscuro mate (20)	SRK100132	○	Verde pistacho (40)	s/c
SRK010418	○	Rojo (21)	SRK100133	○	Rosa metalizado (41)	s/c
SRK010419	○	Rojo brillante (22)	SRK100134	○	Gris antracita mate (42)	s/c
SRK010420	○	Rojo mate (23)	SRK100135	○	Azul Azure (43)	s/c
SRK010421	○	Naranja butano (24)				
SRK010423	○	Negro/gris en relieve (26)				

Color de la tapicería		Pack color anodizado en soporte para piés, tubo del eje y protección antichoques	
SRK020401	● Negra Std	SRK070002	● Negro Std
		SRK070003	□ Naranja 119,11 €

Color de los adhesivos		
SRK010450	○ Blanco	s/c
SRK010451	○ Naranja/Negro	s/c

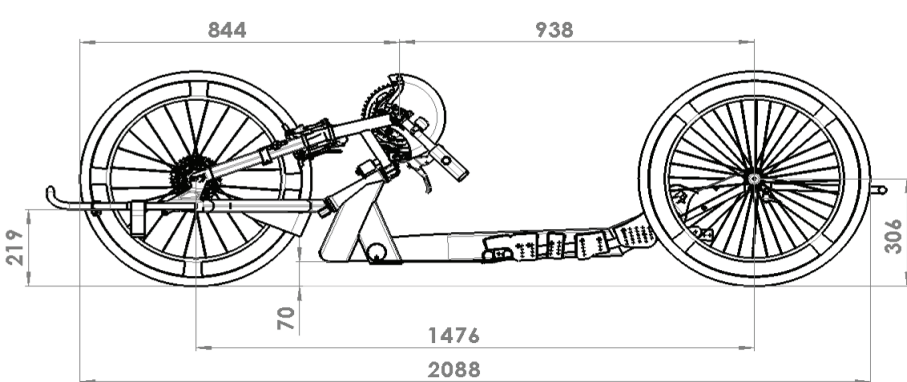
SRK010900	<input type="checkbox"/> CONFIGURACION PERSONALIZADA (BUILT-4-ME) <i>Indique en el gráfico las medidas o configuraciones Built-4-Me que precise en la handbike</i>	Bajo consulta Built-4-Me
		

Shark RS- PVP Rec€
Precio de las opciones€
Sin IVA	
IVA	
Precio total€

Para ampliar información visita nuestra página Web www.SunriseMedical.es
© Sunrise Medical 2016 3/3